

418 A0

Гайка Бочонок



изготавливается из материала:

- автоматная сталь (11SMnPb37)
- без покрытия
- цинк белый
- нерж. сталь (1.4305)

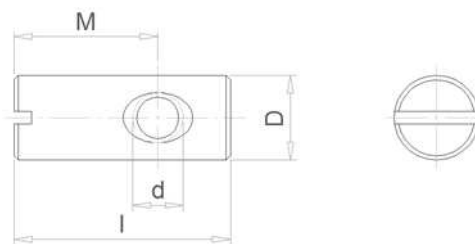

d (D)	M	l	Упаковка, шт.	Вес упак., кг	Штук на паллете
M4 (8)	8	16	3 500	19,25	98 000
M4 (8)	10	20	3 000	21,00	98 000
M5 (8)	6	12	5 000	20,00	125 000
M5 (8)	8	14	4 500	21,60	112 000
M5 (8)	8	16	4 000	20,80	112 000
M6 (10)	6	12	4 000	19,60	112 000
M6 (10)	7,5	12,5	4 000	21,50	112 000
M6 (10)	8	13	3 500	19,60	112 000
M6 (10)	9	14	1 000	6,20	84 000
M6 (10)	8	14	3 500	21,70	84 000
M6 (10)	7	14	3 500	21,70	84 000
M6 (10)	7,5	15	4 000	21,60	84 000
M6 (10)	11	16	3 000	22,20	84 000
M6 (10)	10	16	3 000	22,20	84 000
M6 (10)	8	16	3 000	22,20	84 000
M6 (10)	11	17	1 000	8,00	75 000
M6 (10)	9	18	2 500	21,50	75 000
M6 (10)	9,5	19	2 500	22,75	75 000
M6 (10)	10	20	1 000	9,60	50 000
M6 (10)	11	22	2 000	22,00	50 000

d (D)	M	l	Упаковка, шт.	Вес упак., кг	Штук на паллете
M6 (10)	12,5	25	1 800	23,00	35 000
M6 (10)	15	25	1 800	23,00	35 000
M6 (10)	15	30	1 500	21,40	30 000
M6 (10)	20	40	1 000	22,00	25 000
M6 (12)	7	12	3 000	19,50	84 000
M6 (12)	8	16	2 000	19,20	50 000
M8 (12)	6	12	3 500	22,05	84 000
M8 (12)	8	16	500	4,80	75 000
M8 (12)	9	18	2 000	22,60	50 000
M8 (12)	10	20	500	6,55	50 000
M8 (12)	12,5	25	1 500	25,95	35 000
M8 (12)	15	30	1 000	21,90	25 000
M8 (12)	17,5	35	1 000	26,20	20 000
M8 (12)	20	40	500	15,60	18 000
M8 (12)	25	50	500	19,75	15 000
M10 (16)	10	20	1 000	26,50	20 000
M10 (16)	12,5	25	500	16,75	15 000
M10 (16)	15	30	500	21,55	10 000
M10 (16)	25	50	300	65,00	3 000

418 A2

Гайка Бочонок с двумя отверстиями



изготавливается из материала:

- автоматная сталь (11SMnPb37)
- без покрытия
- цинк белый

d	D
M6	10
M8	12

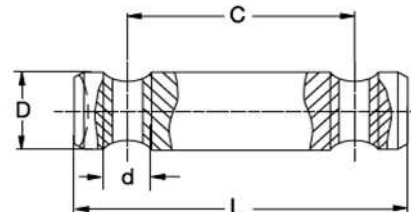

d	C	L	Упаковка, шт.	Вес упак., кг	Штук на паллете
M6	32	48	500	12,4	25 000
M6	40	60	500	16,2	25 000
M6	64	82	500	21,2	18 000
M8	32	60	300	13,8	16 000
M8	52	70	300	16,1	16 000



418 00

Гайка Бочонок с фланцем



изготавливается из материала:

- автоматная сталь (11SMnPb37)
- без покрытия
- цинк белый
- никелированный
- оксидированный (черный)
- цинк желтый

D	D1
10	13

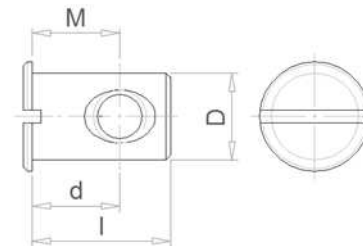

d	M	l	Упаковка, шт.	Вес упак., кг	Штук на паллете
M6	7,5	12,5	3 500	19,2	112 000
M6	10	15	2 000	14,6	84 000
M6	16	21	1 500	16,1	50 000



418 01

Гайка Бочонок М6 с полукруглым фланцем



поставляется в покрытиях:

- без покрытия
- никелированный
- оксидированный (черный)
- желтый
- цинк белый

k	2
dk	12

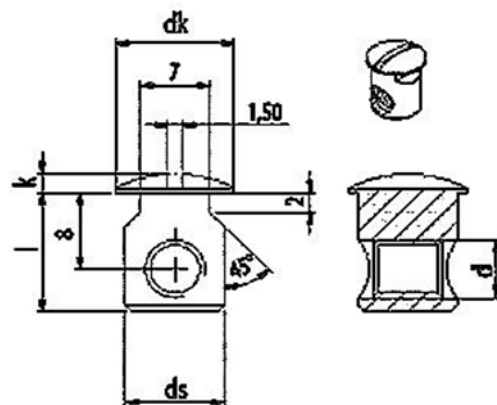

Материал: Z410 (цинковое литье под давлением)

d	ds	l	Упаковка, шт.	Вес упак., кг	Штук на паллете
M6	x 10	12,5	2 000	9,80	112 000

272 28

Бочонок-вкладыш пластиковый с нерезьбовым отверстием под винт конфирмат (винт саморез)



поставляется в цветах:

- 677** черный RAL 9005
- 680** белый RAL 9010

- 728** бежевый
- 732** темно-коричневый

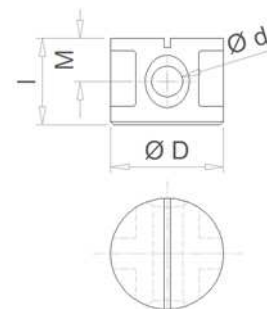

d (D)	M	l	Упаковка, шт.	Вес упак., кг	Штук на паллете
3 (11,8)	6,7	11	1 000	0,80	200 000
3 (11,8)	8,0	14	10 000	11,00	168 000
3 (11,8)	6,7	14	10 000	11,00	168 000
5 (11,8)	6,7	11	2 000	2,20	200 000
5 (11,8)	7,7	13	2 000	2,20	168 000
5 (18)	7,0	14	5 000	10,00	112 000
5 (18)	9,0	16	5 000	11,50	98 000
5 (18)	14,0	21	2 500	7,50	64 000

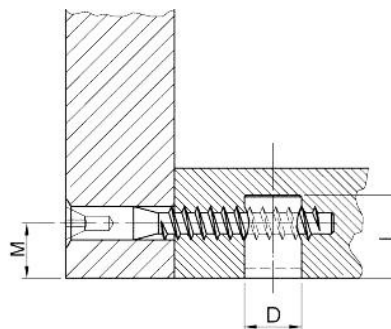

272 27

Бочонок-вкладыш пластиковый с фланцем и нерезьбовым отверстием под винт конфирмат (винт саморез)



поставляется в цветах:

- 677** черный RAL 9005
- 680** белый RAL 9010

- 728** бежевый
- 732** темно-коричневый

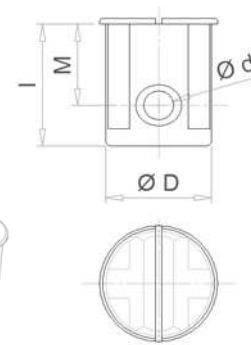

d (D)	M	l	Упаковка, шт.	Вес упак., кг	Штук на паллете
3 (11,8)	6,7	11	1 000	1,10	200 000
3 (11,8)	10,7	15	1 000	1,52	112 000
4,6 (11,8)	9,5	15	1 000	1,80	112 000
5 (18)	7,0	13	5 000	10,50	168 000
5 (18)	7,0	14	5 000	11,35	112 000
5 (18)	9,0	16	5 000	13,00	98 000
5 (18)	14,0	21	5 000	16,95	64 000

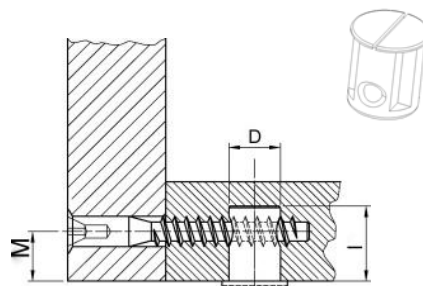

272 25

Гайка Бочонок пластиковая М6

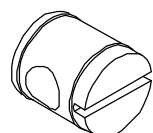

поставляется в цветах:

- 680** белый RAL 9010

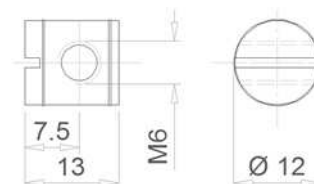

d (D)	M	l	Упаковка, шт.	Вес упак., кг	Штук на паллете
M6 (12)	7,5	13	1 000	1,10	200 000