

585 A0

Крюк с саморезной резьбой, плоский шлиц



поставляется в покрытиях:

- без покрытия
- цинк белый

Ø	ds
10,0	8,5
5,4	5,3
5,8	5,4
6,0	5,4
6,3	5,2
8,3	6,8

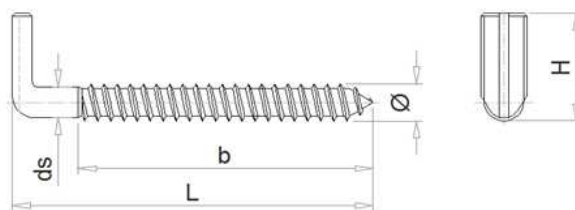

Ø	L (b)	H	Упаковка, шт.	Вес упак., кг	Штук на паллете
10,0	80 (65)	26	400	19,70	20 000
10,0	100 (65)	26	500	22,80	22 500
5,4	50 (23)	17	1 500	14,60	75 000
5,4	50 (23)	14	1 500	15,30	75 000
5,4	63 (28)	17	1 500	17,40	75 000
5,8	50 (45)	12	2 000	15,06	75 000
5,8	50 (45)	17	1 000	8,30	75 000
5,8	55 (45)	12	2 000	18,30	75 000
5,8	55 (45)	17	1 000	9,10	75 000
5,8	60 (30)	17	1 500	16,50	75 000
5,8	63 (30)	17	1 500	17,80	75 000
5,8	65 (45)	17	1 000	10,60	75 000
5,8	80 (30)	17	1 500	19,60	75 000

Ø	L (b)	H	Упаковка, шт.	Вес упак., кг	Штук на паллете
6,0	54 (32)	17	1 500	16,40	75 000
6,0	60 (32)	17	1 500	17,20	75 000
6,3	54 (35)	17	1 500	18,00	75 000
6,3	60 (35)	17	1 500	17,00	75 000
8,3	70 (48)	24	500	11,90	25 000

171 01

Крюк с изгибом, саморезная резьба, плоский шлиц



поставляется в покрытиях:

- без покрытия
- цинк белый

Ø	ds
5,8	5,4

Ø	L (b)	H	Упаковка, шт.	Вес упак., кг	Штук на паллете
5,8	50 (45)	17	1 000	9,15	75 000
5,8	55 (45)	17	1 000	9,80	75 000
5,8	60 (45)	23	2 000	19,88	75 000

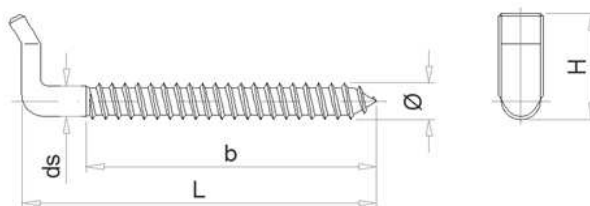

170 95

Крюк с изгибом, саморезная резьба, плоский шлиц

поставляется в покрытиях:

- без покрытия
- цинк белый

d	L (b)	H	Упаковка, шт.	Вес упак., кг	Штук на паллете
M6	100 (90)	25	1 000	8,10	75 000

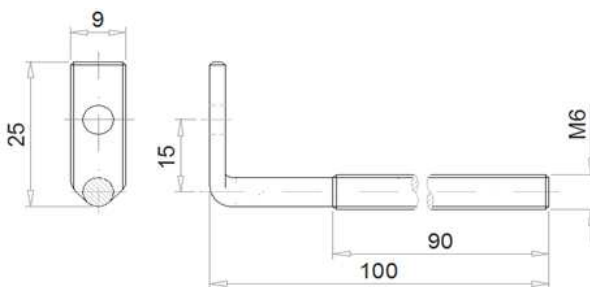

415 A0

Шуруп с цилиндрической головкой, крестообразный шлиц PZ 3



поставляется в покрытиях:

- никелированный
- цинк белый

k	dk
3,3	12,5

Ø	l	b	Упаковка, шт.	Вес упак., кг	Штук на паллете
5,5	x 50	40	2 000	16,70	100 000
5,5	x 60	50	500	20,50	100 000
5,5	x 70	60	1 000	11,96	100 000

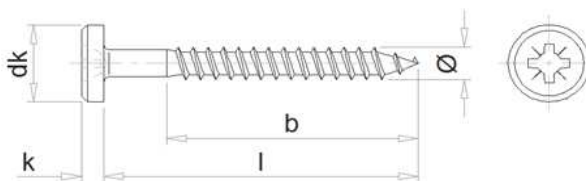

100 00

Шина стальная с насечками под излом

поставляется в покрытиях:

- цинк белый

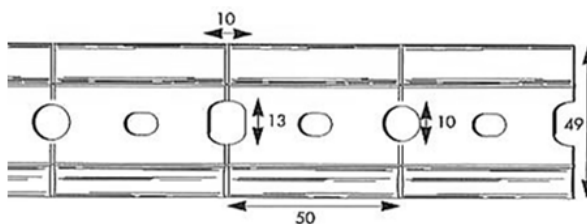

Поставляется в длинах 2 м, 3 м

А	В	Упаковка, шт.	Вес упак., кг	Штук на паллете
50	49			

100 10

Шина стальная

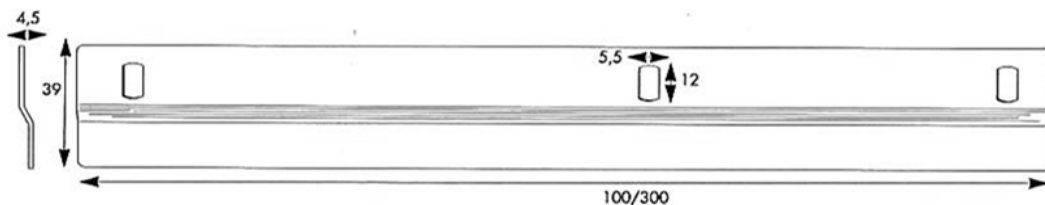

Толщина стали 1,2 мм

А	В	Упаковка, шт.	Вес упак., кг	Штук на паллете
100/300	39			

поставляется в покрытиях:

- цинк желтый
- цинк белый

179 93

Навеска под отверстие 35 мм



поставляется в покрытиях:

- цинк белый

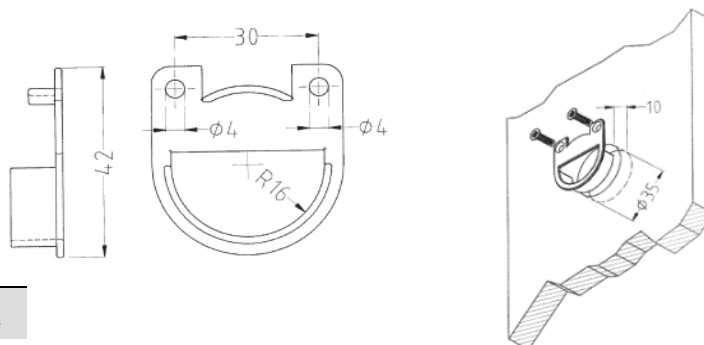

Ø	Упаковка, шт.	Вес упак., кг	Штук на паллете
35	1 000	12,00	100 000

710 20

Крюк навесной

поставляется в покрытиях:

- цинк желтый
- цинк белый

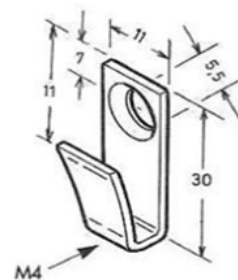

А	В	Упаковка, шт.	Вес упак., кг	Штук на паллете
11	30			

711 МС

Навесная пластина

поставляется в покрытиях:

- цинк желтый
- цинк белый

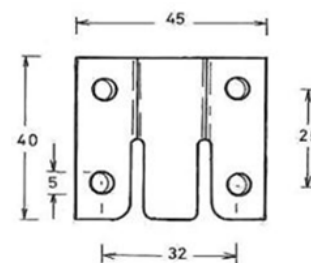

А	В	Упаковка, шт.	Вес упак., кг	Штук на паллете
45	40			

100 80

Навес угловой

поставляется в покрытиях:

- цинк желтый
- цинк белый

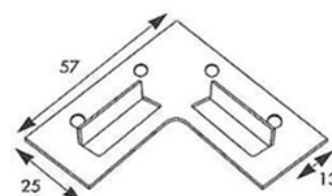

А	В	Упаковка, шт.	Вес упак., кг	Штук на паллете
57	25			

100 80**Уголок навесной**поставляется в покрытиях:

- цинк желтый
- цинк белый

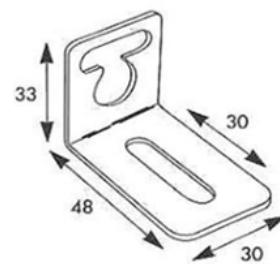

A	B	C	Упаковка, шт.	Вес упак., кг	Штук на паллете
33	48	30			

100 30**Навесная пластина**поставляется в покрытиях:

- цинк желтый
- цинк белый

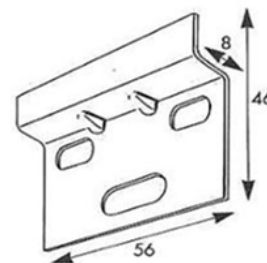

A	B	Упаковка, шт.	Вес упак., кг	Штук на паллете
56	46			

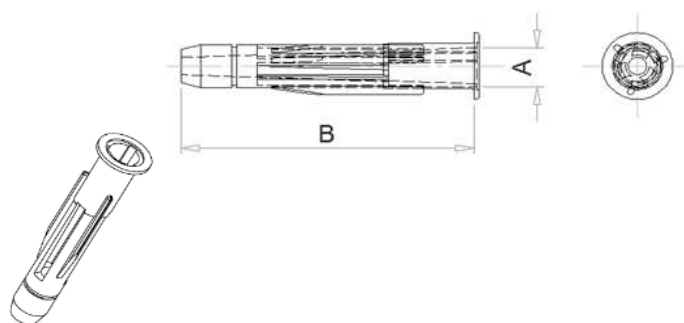
266 20**Дюбель Multi с фланцем**

Материал: PE

Цвет: серый

A	B	Ø самореза	Упаковка, шт.	Вес упак., кг	Штук на паллете
6	x 36	4,0 - 4,5	100	0,13	230 000
8	x 51	5,0 - 6,0	100	0,25	160 000
10	x 61	6,0 - 8,0	50	0,24	90 000
12	x 70	8,0 - 10,0	50	0,36	60 000
14	x 75	10,0 - 12,0	10	0,08	45 000

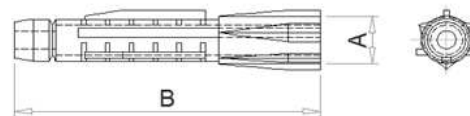
271 52**Дюбель Multi**

Материал: PE

Цвет: серый

A	B	Ø самореза	Упаковка, шт.	Вес упак., кг	Штук на паллете
8	x 50	5,0 - 6,0	1 000	1,30	230 000

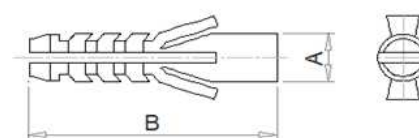
271 08**KS-дюбель**

Материал: PE

Цвет: серый

A	B	Ø самореза	Упаковка, шт.	Вес упак., кг	Штук на паллете
5	x 25	2,5 - 3,5	10 000	4,00	480 000
6	x 30	3,5 - 5,0	5 000	2,00	360 000
8	x 40	4,0 - 6,0	5 000	5,25	210 000
10	x 50	5,0 - 8,0	2 000	2,80	160 000
12	x 60	6,0 - 10,0	1 000	1,80	120 000

122 00**Навес S-образный**поставляется в покрытиях:

- цинк белый

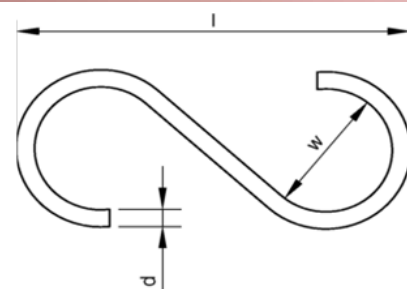

d	w	l	Упаковка, шт.	Вес упак., кг	Штук на паллете
3,0	9	30	100	0,34	112 000
3,9	11	40	100	0,90	64 000
4,2	14	45	100	1,06	56 000
4,8	16	50	100	1,60	32 000
5,8	17	60	100	2,70	18 000