

S - толщина плиты
 B - глубина сверления
 Sm - натяжной размер для системы AZ 20/21 = 7 мм
 lg - длина резьбы штока

270 47

Эксцентрик AZ 21 в пластиковом корпусе, шлиц PZ2 / S4

поставляется в цветах:

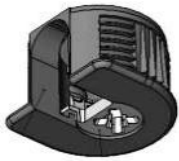

- 512** слоновая кость RAL 1015
- 677** черный RAL 9005
- 680** белый RAL 9010
- 678** белый алюм. RAL 9006
- 679** серый алюм. RAL 9007

- 727** сосна
- 728** бежевый
- 732** темно-коричневый

материал: Z 410 + KS

S	H	B	Упаковка, шт.	Вес упак., кг	Штук на паллете
15	12,0	12,3 +0,2	1 000	5,87	50 000
16	12,5	12,8 +0,2	1 000	6,00	50 000
19	14,0	14,3 +0,2	1 000	6,25	50 000



Открытый корпус стяжки
 VB AZ 21 для верхнего и бокового завода полки на шток

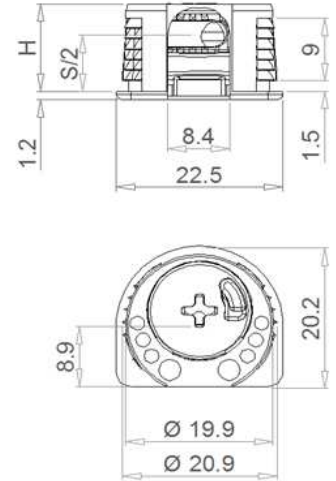

270 46

Эксцентрик AZ 21 в пластиковом корпусе, с V-образным входом, шлиц PZ2 / S4

поставляется в цветах:

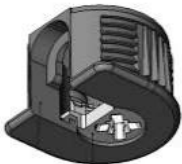

- 512** слоновая кость RAL 1015
- 677** черный RAL 9005
- 680** белый RAL 9010
- 678** белый алюм. RAL 9006
- 679** серый алюм. RAL 9007

- 727** сосна
- 728** бежевый
- 732** темно-коричневый

материал: Z 410 + KS

S	H	B	Упаковка, шт.	Вес упак., кг	Штук на паллете
16	12,5	12,8 +0,2	1 000	7,00	50 000
19	14,0	14,3 +0,2	1 000	7,30	50 000
22	16,0	16,3 +0,2	2 500	7,80	40 000
29	20,0	20,3 +0,2	7 500	66,00	30 000



Закрывающий корпус стяжки
 VB AZ 21 для верхнего завода полки на шток

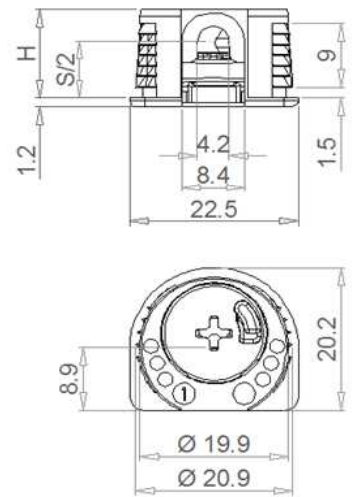

114 40

Стяжка VB Klicks (под чашку Ø 20 мм)

поставляется в цветах:

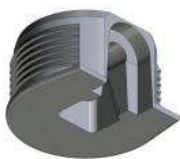

- 677** черный RAL 9005
- 680** белый RAL 9010
- 728** бежевый
- 732** темно-коричневый

материал: KS (пластик)

S	H	B	Упаковка, шт.	Вес упак., кг	Штук на паллете
16	12,5	13,0	1 000	3,60	50 000
19	14,0	14,5	1 000	3,80	50 000

Для совместного использования с арт.:
 - 103 30
 - 103 35

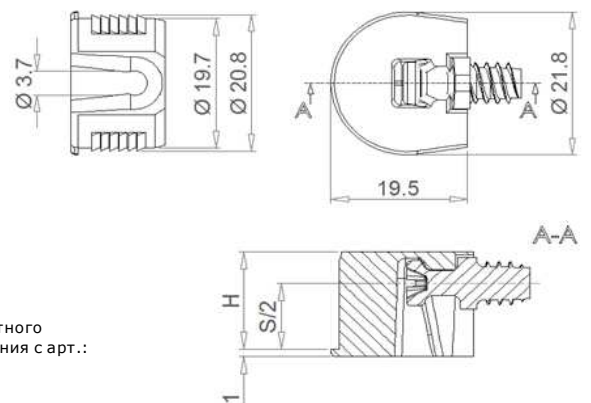

170 45

Эксцентрик AZ 21 в металлическом корпусе, шлиц PZ2 / S4

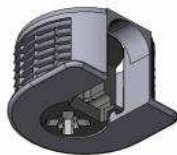

поставляется в покрытиях:

- никелированный
- цинк белый
- цинк черный

материал: Z 410
(цинковое литье под давлением)

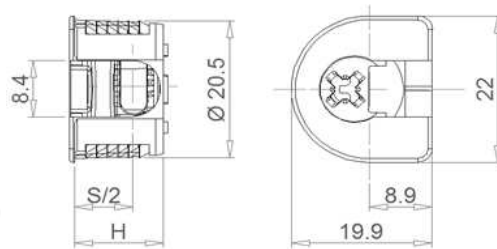

Открытый корпус стяжки VB AZ 21 для
верхнего и бокового завода полки на шток

S	H	B	Упаковка, шт.	Вес упак., кг	Штук на паллете
16	12,5	12,8 +0,2	500	5,47	50 000
19	14,0	14,3 +0,2	500	5,62	50 000

170 46

Эксцентрик AZ 21 в металлическом корпусе, с V-образным входом, шлиц PZ2 / S4

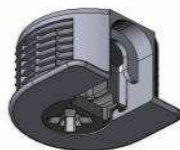

поставляется в покрытиях:

- никелированный
- цинк белый
- цинк черный

материал: Z 410
(цинковое литье под давлением)

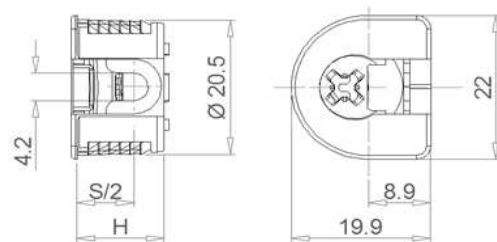

Закрыва́тый корпус стяжки VB AZ 21 для
верхнего завода полки на шток

S	H	B	Упаковка, шт.	Вес упак., кг	Штук на паллете
16	12,5	12,8 +0,2	500	5,45	50 000
19	14,0	14,3 +0,2	500	6,00	50 000

270 44

Эксцентрик AZ 20 в пластиковом корпусе, шлиц PZ2 / S4

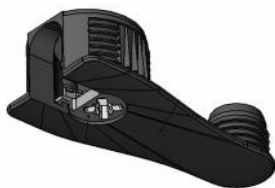

поставляется в цветах:

- 512** слоновая кость RAL 1015
- 677** черный RAL 9005
- 680** белый RAL 9010
- 728** бежевый
- 732** темно-коричневый

материал: Z 410 + KS

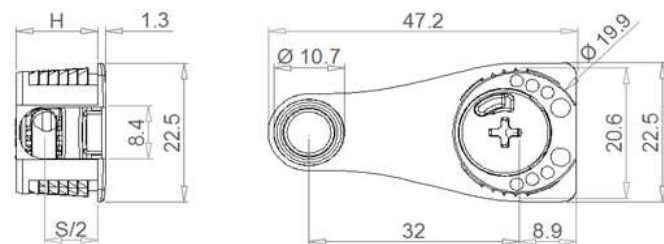

Открытый корпус стяжки VB AZ 20 для
верхнего и бокового завода полки на шток

S	H	B	Упаковка, шт.	Вес упак., кг	Штук на паллете
16	12,5	12,8 +0,2	500	3,50	25 000
19	14,0	14,3 +0,2	500	3,70	25 000

170 42

Эксцентрик AZ 20 в металлическом корпусе, шлиц PZ2 / S4

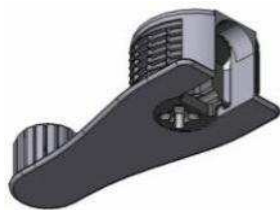

поставляется в покрытиях:

- никелированный

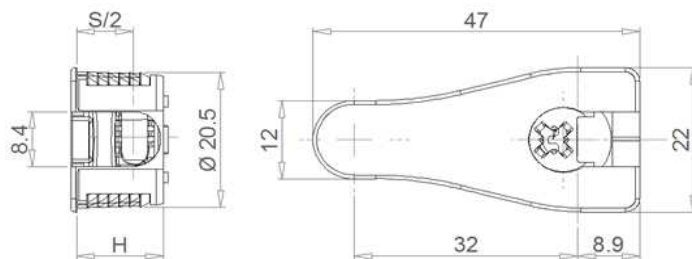
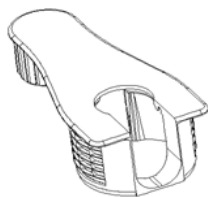

Открытый корпус стяжки VB AZ 20 для
верхнего и бокового завода полки на шток

S	H	B	Упаковка, шт.	Вес упак., кг	Штук на паллете
16	12,5	12,8 +0,2	250	3,93	25 000
19	14,0	14,3 +0,2	250	4,02	25 000

материал: Z 410 (цинковое литье под давлением)

170 43

Эксцентрик AZ 20 в металлическом корпусе, с V-образным входом, шлиц PZ2 /S4

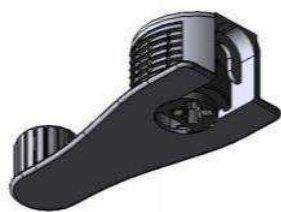

поставляется в покрытиях:
- никелированный

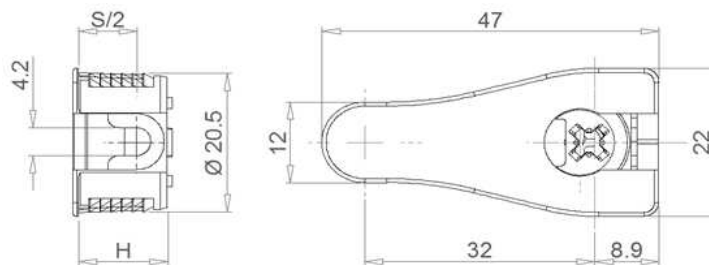
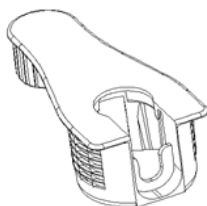

Закрыва́тый корпус стяжки VB AZ 20
для верхнего завода полки на шток

S	H	B	Упаковка, шт.	Вес упак., кг	Штук на паллете
16	12,5	12,8 +0,2	250	3,69	25 000
19	14,0	14,3 +0,2	250	3,80	25 000

материал: Z 410 (цинковое литье под давлением)

103 30

Шток эксцентрика AZ 20/21 с саморезной резьбой под отв. Ø 5 мм, шлиц Combi PZ2



поставляется в покрытиях:
- без покрытия
- цинк белый

Sm	Lg	L	Упаковка, шт.	Вес упак., кг	Штук на паллете
7	11,0	20,6	1 000	2,83	100 000
7	7,3	16,9	1 000	2,36	100 000

материал: Z 410 (цинковое литье под давлением)

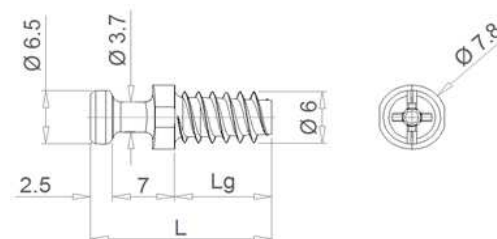

103 32

Шток эксцентрика AZ 20/21 с саморезной резьбой под отв. Ø 5 мм, шлиц Combi PZ2



поставляется в покрытиях:
- без покрытия
- цинк белый

Sm	Lg	L	Упаковка, шт.	Вес упак., кг	Штук на паллете
7	7,3	16,3	1 000	2,34	100 000

материал: Z 410 (цинковое литье под давлением)

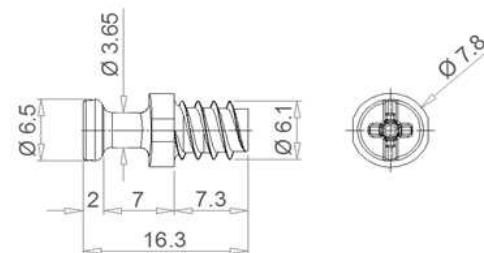

103 35

Шток эксцентрика AZ 20/21 с саморезной резьбой под отв. Ø 3 мм, шлиц Combi PZ2



поставляется в покрытиях:
- без покрытия
- цинк белый

Sm	Lg	L	Упаковка, шт.	Вес упак., кг	Штук на паллете
7	11,0	20,6	1 000	2,56	100 000

материал: Z 430 (цинковое литье под давлением)

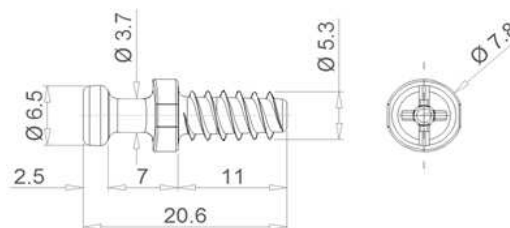

106 60

Шток эксцентрика AZ с саморезной резьбой под отв. Ø 5 мм, шлиц Combi PZ2



поставляется в покрытиях:
- без покрытия
- цинк белый

Sm	Lg	L	Упаковка, шт.	Вес упак., кг	Штук на паллете
6,5	8,0	16,5	1 000	2,36	100 000
6,5	11,0	19,5	1 000	2,50	100 000
7	8,0	17,0	1 000	2,40	100 000
7	11,0	20,0	1 000	2,56	100 000

материал: Сталь по DIN 17210

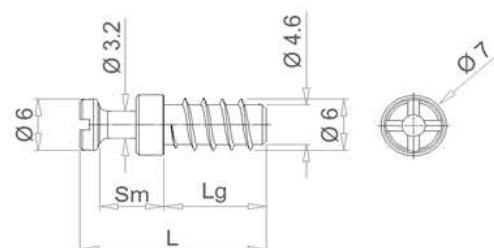

171 26

Шток эксцентрика AZ с саморезной резьбой под отв. $\varnothing 5$ мм, острый конец, шлиц PZ2поставляется в покрытиях:

- цинк жёлтый

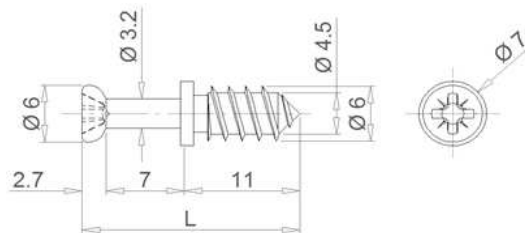

Sm	Lg	L	Упаковка, шт.	Вес упак., кг	Штук на паллете
7	11,0	20,7	5 000	13,00	100 000

171 13

Шток эксцентрика AZ 20/21 с саморезной резьбой под отв. $\varnothing 3$ мм, острый конец, шлиц PZ2поставляется в покрытиях:

- цинк белый

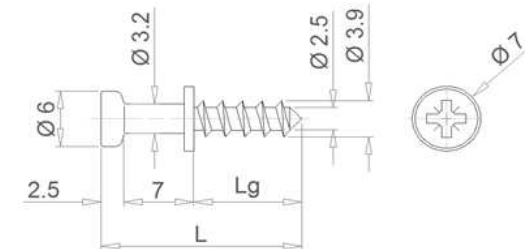

A	Lg	L	Упаковка, шт.	Вес упак., кг	Штук на паллете
7	9	16,5	5 000	8,00	230 000
7	11	18,5	1 000	1,70	200 000
7	18	25,5	100	0,22	160 000

материал: Сталь (ST 36 K)

591 00

Шток эксцентрика AZ 20/21 с метрической резьбой М6, прямой шлиц

поставляется в покрытиях:

- без покрытия

- цинк белый

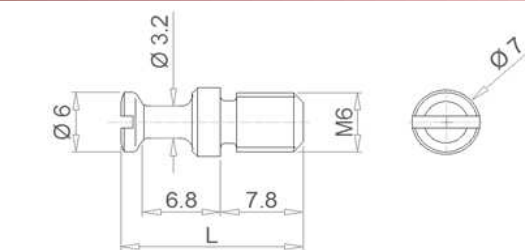

Sm	Lg	L	Упаковка, шт.	Вес упак., кг	Штук на паллете
6,8	7,8	16,9	1 000	1,90	100 000

материал: Автоматная сталь

107 60

Шток эксцентрика AZ с метрической резьбой М4, шлиц Combi PH

поставляется в покрытиях:

- без покрытия

- цинк белый

материал: Сталь

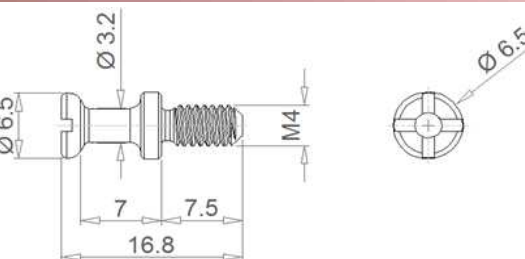

Sm	Lg	L	Упаковка, шт.	Вес упак., кг	Штук на паллете
7	7,5	16,8	1 000	1,80	100 000

113 90

Шток эксцентрика AZ 20/21 двухсторонний

поставляется в покрытиях:

- без покрытия

материал: Сталь DIN 17210

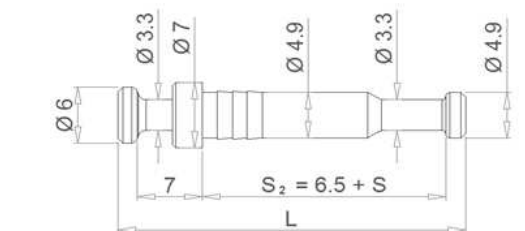

Sm	S ₂	L	Упаковка, шт.	Вес упак., кг	Штук на паллете
6,5	22,5	33,0	1 000	4,50	75 000
6,5	24,5	35,0	1 000	5,00	75 000

здесь "S" - толщина промежуточной плиты, мм
S₂ = 22,5 мм - для промежуточной плиты **S = 15/16 мм**
S₂ = 24,5 мм - для промежуточной плиты **S = 18/19 мм**

176 35

Шток эксцентрика AZ 20/21 для сквозного отв. в торце $\varnothing 5$ мм, с полукруглой головкойпоставляется в покрытиях:

- никелированный

- цинк белый

материал: Сталь 38 k

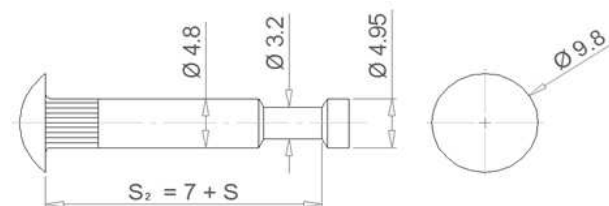

Sm	S ₂	L	Упаковка, шт.	Вес упак., кг	Штук на паллете
-	23,0	25,4	1 000	3,00	75 000
-	25,0	27,4	1 000	3,40	75 000

здесь "S" - толщина торцевой плиты, мм
S₂ = 23 мм - для торцевой плиты **S = 15/16 мм**
S₂ = 25 мм - для торцевой плиты **S = 18/19 мм**