

310 A0

Муфта металлическая М4/М6/М8, разжимная



изготавливается из материала:

- латунь (CuZn 28)

d	Ø	S
M4	5	5,5
M6	8	8
M8	10	10

d	L	h	Упаковка, шт.	Вес упак., кг	Штук на паллете
M4*	x 8	2,5	2 500	3,57	250 000
M4*	x 10	4,0	2 500	4,15	250 000
M6	x 9	3,5	2 500	5,13	100 000
M6	x 12	3,0	2 500	5,50	100 000
M6	x 15	6,0	2 500	6,25	100 000
M8*	x 13	4,0	2 500	7,50	100 000

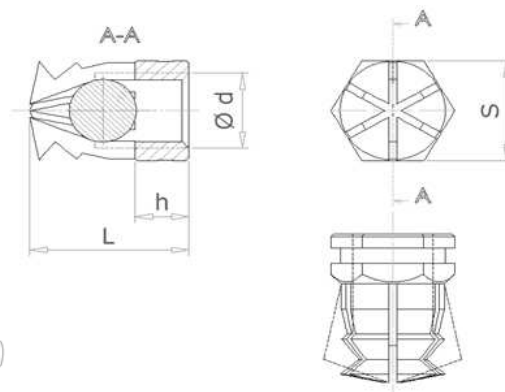

Ø - диаметр сверления, мм

Возможна поставка муфт без распорного шарика

* Муфты **M4**, **M8** поставляются без распорного шарика

311 A0

Муфта металлическая М3/М4, разжимная



изготавливается из материала:

- латунь (CuZn 28)

d	L	Ø	Упаковка, шт.	Вес упак., кг	Штук на паллете
M3	x 8	5,0	3 000	1,67	448 000
M4	x 8	5,0	3 000	1,63	448 000
M4	x 8	5,2	3 000	1,68	448 000
M4	x 9	5,0	3 000	1,73	448 000

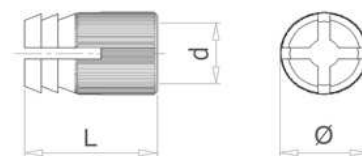

Ø - диаметр отверстия, мм

d	L	Ø	Упаковка, шт.	Вес упак., кг	Штук на паллете
M4	x 9	6,3	3 000	1,79	448 000
M4	x 10	5,0	3 000	1,82	448 000
M4	x 12	5,0	3 000	1,96	448 000

397 A0

Муфта металлическая М6, разжимная



изготавливается из материала:

- латунь (CuZn 28)

d	L	Ø	Упаковка, шт.	Вес упак., кг	Штук на паллете
M6	x 10	8,0	3 000	1,67	448 000

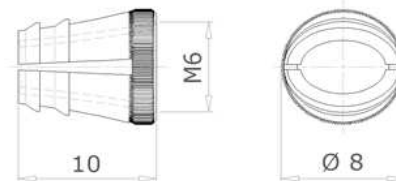

Ø - диаметр отверстия, мм

272 00

Муфта пластиковая М6, распорная

Ø	L		Упаковка, шт.	Вес упак., кг	Штук на паллете
8	x 11	в ленте	50 000	4,00	480 000
8	x 11		1 000	0,30	480 000
10	x 11	в ленте	1 500	1,28	360 000
10	x 11		1 000	0,60	360 000
10	x 13	в ленте	1 100	0,99	280 000
10	x 13		1 000	0,80	280 000
10	x 20		1 100	0,99	280 000

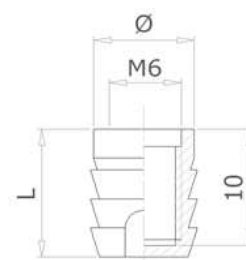
Ø - диаметр отверстия, мм
материал: ПА 6 (полиамид)

272 06

Муфта пластиковая М4, распорная

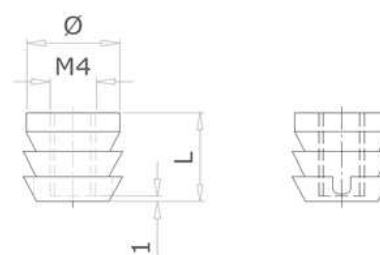

Ø	L		Упаковка, шт.	Вес упак., кг	Штук на паллете
8	x 8		1 000	0,50	480 000
8	x 11		1 000	0,55	480 000

Ø - диаметр отверстия, мм
материал: ПА 6 (полиамид)

114 35

Муфта пластиковая М6, разжимная

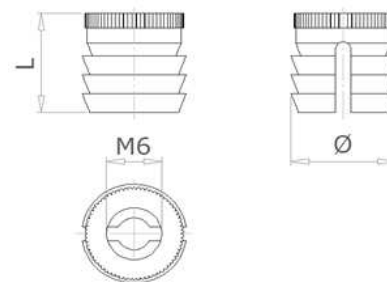
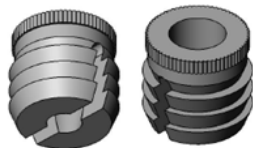

Ø	L	Упаковка, шт.	Вес упак., кг	Штук на паллете
8	x 11	1 000	0,30	480 000
10	x 11	1 000	0,60	360 000

Ø - диаметр отверстия, мм
материал: РА 6 (полиамид)

272 10

Муфта пластиковая М4 в ленте

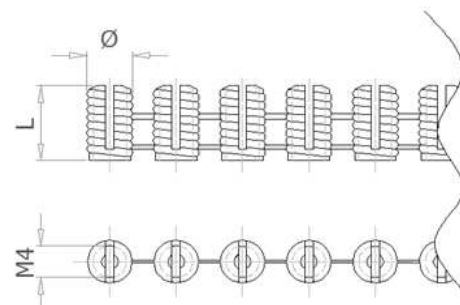

Ø - диаметр отверстия, мм
материал: РА 6 (полиамид)

Ø	L	Упаковка, шт.	Вес упак., кг	Штук на паллете
10	x 12	2 000	1,08	100 000
10	x 25	2 000	2,12	100 000

275 13

Муфта пластиковая под саморез

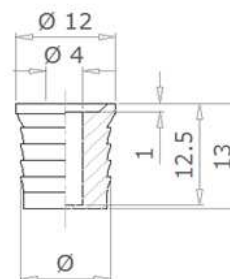
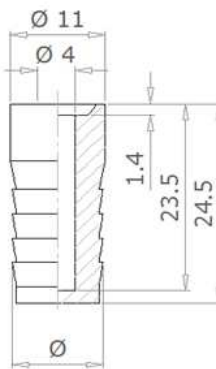
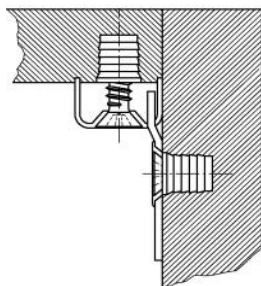
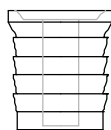

Ø - диаметр отверстия, мм
материал: РА 6 (полиамид)

Ø	L	Упаковка, шт.	Вес упак., кг	Штук на паллете
10	x 13	2 000	1,08	100 000
10	x 25	2 000	2,12	100 000

