

635 Н1

Гайка Эриксона М6 (тело $\varnothing 9$ мм) с плоской головкой $\varnothing 15$ мм, вн/ш № 5поставляется в покрытиях:

- бронза (коричневый)
- никелированный
- латунированный
- оксидированный (чёрный)
- цинк чёрный
- цинк жёлтый
- цинк белый

d	x l	b	Упаковка шт.	Вес упак. кг
M6	x 10	6	3 000	16,50
M6	x 12	7	2 000	11,70
M6	x 15	10	2 000	13,50

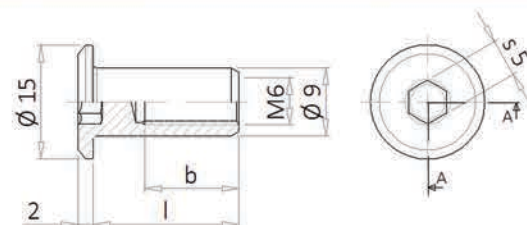
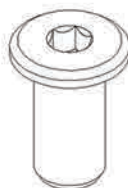

d	x l	b	Упаковка шт.	Вес упак. кг
M6	x 18	13	1 500	11,20
M6	x 22	14	1 500	12,72
M6	x 25	17	1 000	9,20

634 Н1

Гайка Эриксона М5/М6 (тело $\varnothing 9$ мм) с плоской головкой $\varnothing 15$ мм, вн/ш № 4поставляется в покрытиях:

- бронза (коричневый)
- никелированный
- латунированный
- оксидированный (чёрный)
- цинк чёрный
- цинк жёлтый
- цинк белый

d	x l	b	Упаковка шт.	Вес упак. кг
M5	x 9	6	3 000	16,50
M6	x 10	6	3 000	16,80
M6	x 12	7	2 000	12,00

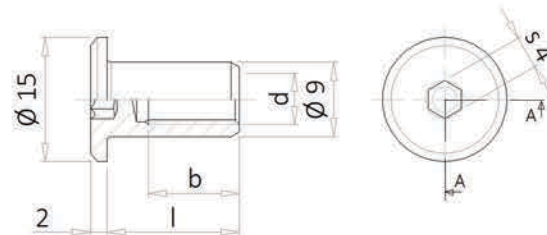
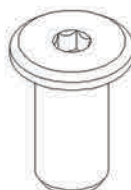

d	x l	b	Упаковка шт.	Вес упак. кг
M6	x 15	10	2 000	13,50
M6	x 18	13	1 500	11,20

596 А0

Гайка Эриксона М6 (тело $\varnothing 9$ мм) с плоской головкой $\varnothing 19.5$ мм, вн/ш № 5поставляется в покрытиях:

- никелированный
- цинк жёлтый
- цинк белый

d	x l	b	Упаковка шт.	Вес упак. кг
M6	x 16	11	1 500	13,26
M6	x 20	15	1 000	10,50
M6	x 32	20	800	12,44

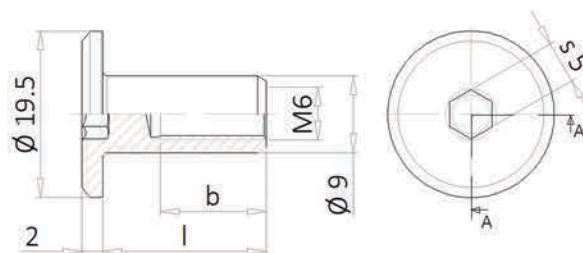
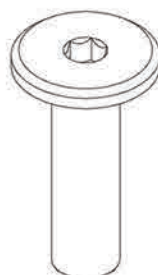

632 Н1

Гайка Эриксона М6 (тело $\varnothing 8$ мм) с плоской головкой $\varnothing 15$ мм, вн/ш № 4поставляется в покрытиях:

- бронза (коричневый)
- никелированный
- латунированный
- оксидированный (чёрный)
- цинк жёлтый
- цинк белый
- цинк чёрный

d	x l	b	Упаковка шт.	Вес упак. кг
M6	x 12	7	3 000	14,88
M6	x 15	10	2 000	10,80
M6	x 22	17	1 500	9,97

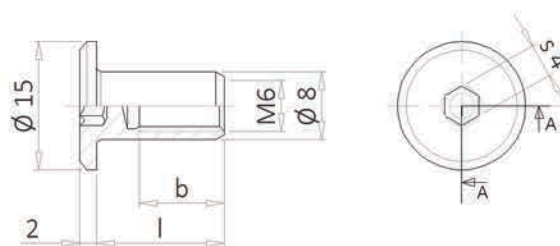

608 А5

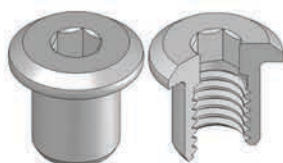
Гайка Эриксона М6 (тело $\varnothing 7.8$ мм), сквозная, с плоской головкой $\varnothing 12$ мм, вн/ш № 4поставляется в покрытиях:

- никелированный
- цинк чёрный
- цинк жёлтый
- цинк белый

d	x l	b	Упаковка шт.	Вес упак. кг
M6	x 9	6	4 000	11,68

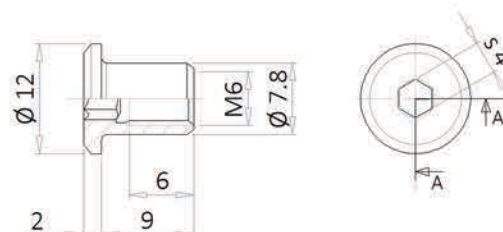

563 C1

Гайка Эриксона M5 (тело \varnothing 7 мм) с плоской гол. \varnothing 14.5 мм, вн/ш № 5

поставляется в покрытиях:

- цинк жёлтый
- цинк белый

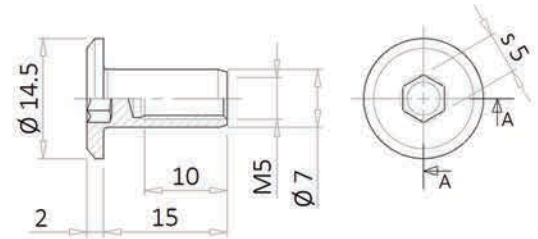

d	x l	Упаковка шт.	Вес упак. кг
M5	x 15	2 500	11,00

593 A0

Гайка Эриксона M8 (тело \varnothing 10 мм) с плоской головкой \varnothing 17 мм, вн/ш № 5

поставляется в покрытиях:

- никелированный
- цинк жёлтый
- цинк белый
- цинк чёрный

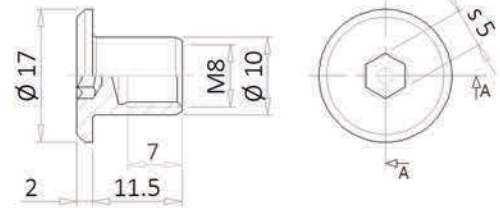
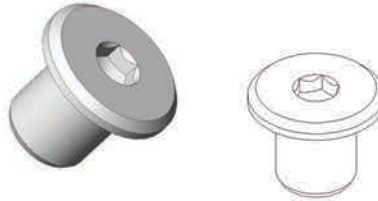

d	x l	Упаковка шт.	Вес упак. кг
M8	x 11,5	2 000	13,04

648 H6

Гайка Эриксона M8 (тело \varnothing 10 мм) с плоской головкой \varnothing 19 мм, вн/ш № 5

поставляется в покрытиях:

- никелированный
- цинк жёлтый
- цинк белый

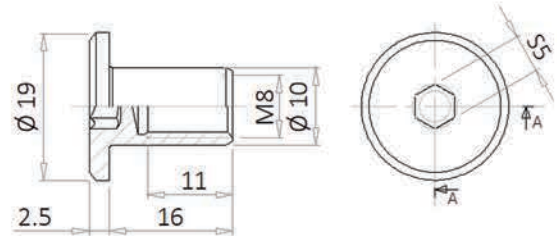

d	x l	Упаковка шт.	Вес упак. кг
M8	x 16	1 000	9,13

594 A5

Гайка Эриксона M8 (тело \varnothing 10 мм) с плоской головкой \varnothing 18 мм, вн/ш № 5

поставляется в покрытиях:

- никелированный
- цинк жёлтый
- цинк белый

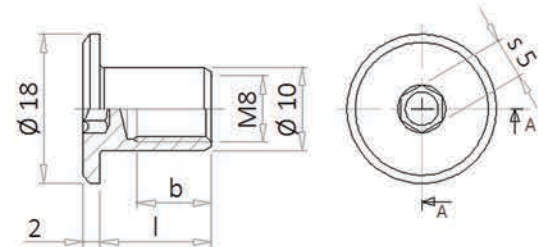

d	x l	b	Упаковка шт.	Вес упак. кг
M8	x 13,5	9	1 500	11,44
M8	x 15	10,5	1 500	11,94

669 A0

Гайка Эриксона M8 (\varnothing 12 мм), сквозная, с плоской гол. \varnothing 20 мм, вн/ш № 6

поставляется в покрытиях:

- никелированный
- без покрытия
- цинк жёлтый
- цинк белый

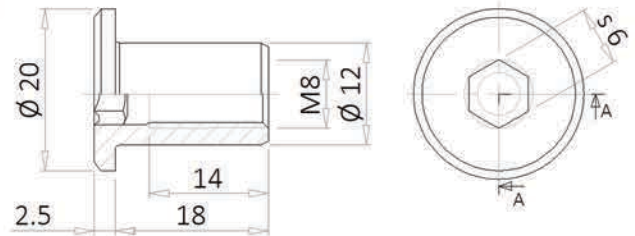

d	x l	Упаковка шт.	Вес упак. кг
M8	x 18	1 000	13,78

602 A6

Гайка Эриксона M10 (тело \varnothing 13 мм) с плоской головкой \varnothing 22,5 мм, вн/ш № 6

поставляется в покрытиях:

- никелированный
- без покрытия
- цинк жёлтый
- цинк белый

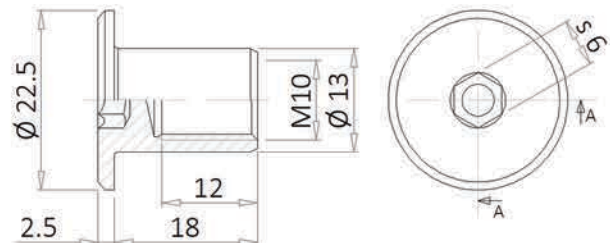
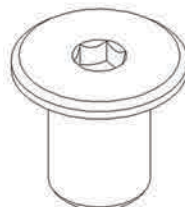

d	x l	Упаковка шт.	Вес упак. кг
M10	x 18	800	11,94

564 A0

Гайка Эриксона М6 (тело \varnothing 9 мм) с полукруглой головкой \varnothing 15 мм, вн/ш № 5



поставляется в покрытиях:

- бронза (коричневый)
- никелированный
- латунированный
- оксидированный (чёрный)
- цинк чёрный
- цинк жёлтый
- цинк белый

d	x l	b	Упаковка шт.	Вес упак. кг
M6	x 10	5	2 500	17,70
M6	x 12	7	2 000	12,70
M6	x 15	10	2 000	14,10
M6	x 18	13	1 500	11,71

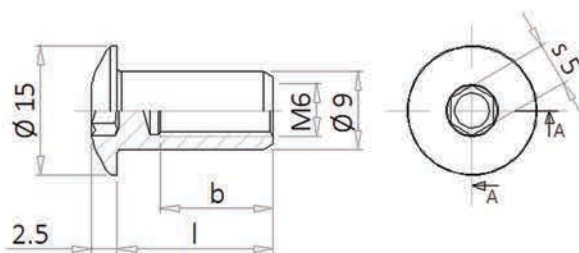
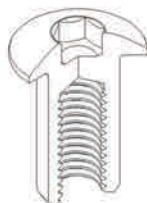

564 C3

Гайка Эриксона М6 (тело \varnothing 9 мм) с полукруглой головкой \varnothing 15 мм, вн/ш № 4



поставляется в покрытиях:

- бронза (коричневый)
- никелированный
- латунированный
- оксидированный (чёрный)
- цинк чёрный
- цинк жёлтый
- цинк белый

d	x l	b	Упаковка шт.	Вес упак. кг
M6	x 12	7,0	2 000	13,00
M6	x 15	10,0	1 500	11,20
M6	x 18	13,0	1 500	12,30

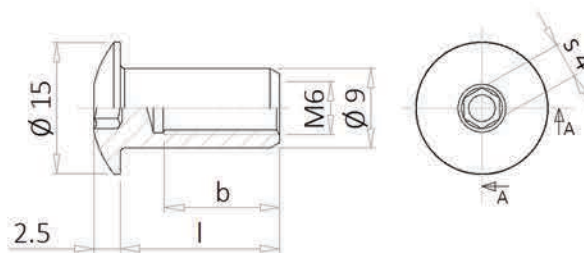
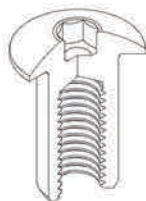

597 A0

Гайка Эриксона М6 (тело \varnothing 9 мм) с полукруглой головкой \varnothing 20 мм, вн/ш № 5



поставляется в покрытиях:

- бронза (коричневый)
- никелированный
- латунированный
- оксидированный (чёрный)
- цинк чёрный
- цинк жёлтый
- цинк белый

d	x l	b	Упаковка шт.	Вес упак. кг
M6	x 16	12	1 500	14,70
M6	x 20	15	1 000	10,67

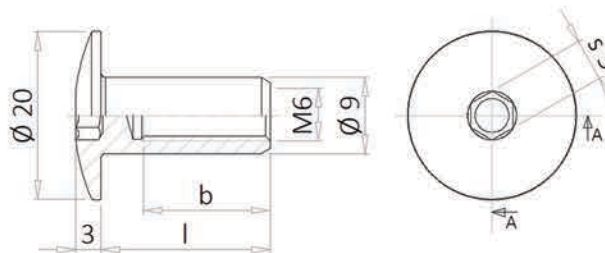
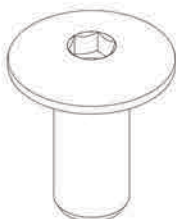

628 A0

Гайка Эриксона М6 (тело \varnothing 8 мм) с полукруглой головкой \varnothing 15 мм, вн/ш № 4



поставляется в покрытиях:

- оксидированный (чёрный)
- никелированный
- цинк чёрный
- цинк жёлтый
- цинк белый

d	x l	Упаковка, шт.	Вес упак. кг
M6	x 12	2 000	10,40

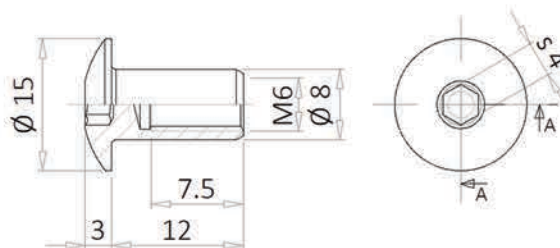

637 A0

Гайка Эриксона М6 (тело \varnothing 8 мм) с полукруглой головкой \varnothing 15 мм, вн/ш № 5



поставляется в покрытиях:

- бронза (коричневый)
- никелированный
- латунированный
- оксидированный (чёрный)
- цинк жёлтый
- цинк белый

d	x l	b	Упаковка шт.	Вес упак. кг
M6	x 12	7	2 000	13,7
M6	x 15	11	2 000	11,4
M6	x 20	16,5	2 000	12,7

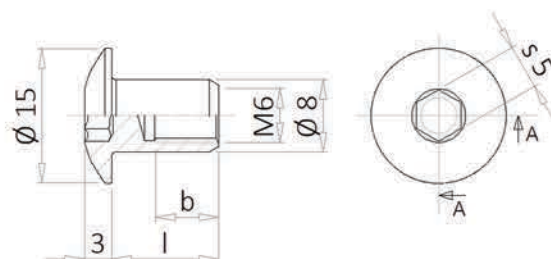
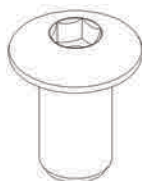

652 P6

Гайка Эриксона М8 (тело \varnothing 10 мм) с полукруглой головкой \varnothing 20 мм, вн/ш № 5



поставляется в покрытиях:

- бронза (коричневый)
- никелированный
- латунированный
- оксидированный (чёрный)
- цинк чёрный
- цинк жёлтый
- цинк белый

d	x l	b	Упаковка шт.	Вес упак. кг
M8	x 14	9,5	1 000	9,03
M8	x 16	11	1 000	9,47
M8	x 20	15	1 000	11,00

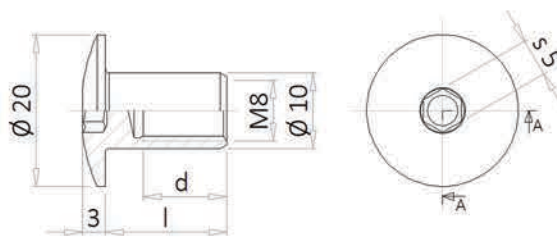

595 D1

Гайка Эриксона М8 (тело \varnothing 10 мм) с полукруглой головкой \varnothing 20 мм, вн/ш № 6



поставляется в покрытиях:

- бронза (коричневый)
- оксидированный (чёрный)
- никелированный
- латунированный
- цинк жёлтый
- цинк белый

d	x l	Упаковка шт.	Вес упак. кг
M8	x 20	1 000	11,30

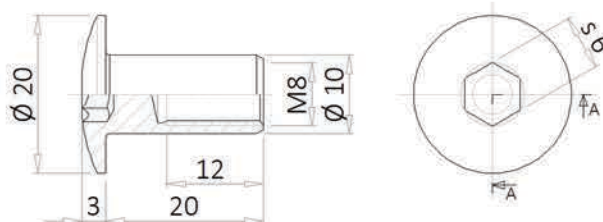
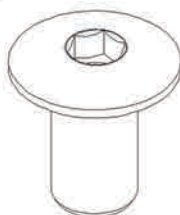

602 A0

Гайка Эриксона М10 (тело \varnothing 13 мм) с полукруглой головкой \varnothing 20 мм, вн/ш № 5



поставляется в покрытиях:

- бронза (коричневый)
- оксидированный (чёрный)
- никелированный
- латунированный
- цинк чёрный
- цинк жёлтый
- цинк белый

d	x l	Упаковка шт.	Вес упак. кг
M10	x 13	1 000	12,92

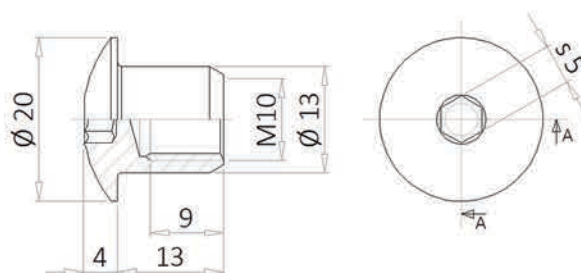

662 A0

Гайка Эриксона М10 x 16 (тело \varnothing 14 мм) с полукруглой головкой \varnothing 30 мм, вн/ш № 6



поставляется в покрытиях:

- цинк белый
- никелированный
- цинк чёрный

d	x l	Упаковка шт.	Вес упак. кг
M10	x 16	500	13,16

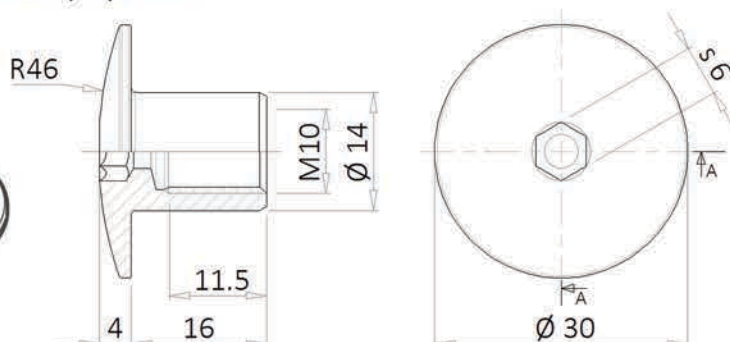
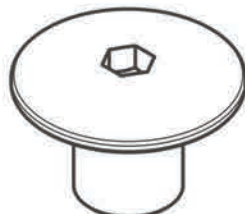

635 A0

Гайка Эриксона М6 (тело \varnothing 8 мм) с потайной головкой \varnothing 10.5 мм, крестообразный шлиц PZ 3



поставляется в покрытиях:

- без покрытия
- оксидированный (чёрный)
- цинк жёлтый
- цинк белый

d	x l	b	Упаковка шт.	Вес упак. кг
M6	x 15	9	2 000	6,86
M6	x 20	12,5	2 000	8,80

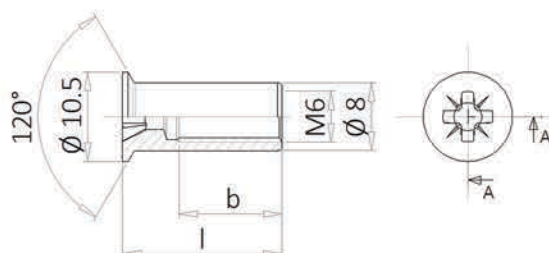

571 A0

Гайка Эриксона М6 (тело \varnothing 8 мм) с потайной головкой \varnothing 12 мм, вн/ш № 4



поставляется в покрытиях:

- бронза (коричневый)
- оксидированный (чёрный)
- никелированный
- цинк жёлтый
- цинк белый

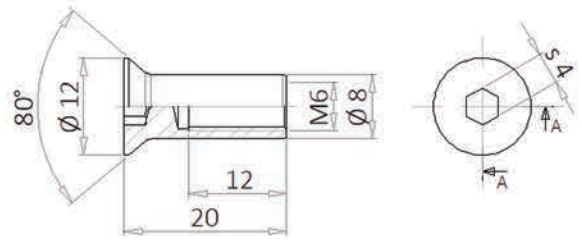

d	x l	Упаковка шт.	Вес упак. кг
M6	x 20	2 000	10,34

607 A0

Гайка Эриксона М4 / М6 с накаткой (тело \varnothing 6 / 8 мм) с полукруглой головкой \varnothing 9 / 15 мм



поставляется в покрытиях:

- бронза (коричневый)
- никелированный
- латунированный
- оксидированный (чёрный)
- цинк чёрный
- цинк жёлтый
- цинк белый

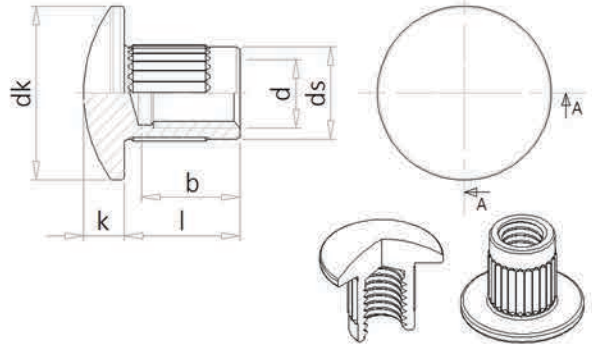

d	x l	b	k	ds	dk	Упаковка шт.	Вес упак. кг
M4	x 8	6	2	6	9	8 000	13,60
M4	x 10	8	2	6	9	7 500	14,40
M6	x 10	7	4	8	15	3 000	14,50

674 C5

Гайка Эриксона М6 х 9 с накаткой (тело \varnothing 8,65 мм) с полукруглой головкой \varnothing 14,5 мм



поставляется в покрытиях:

- никелированный
- без покрытия
- оксидированный (чёрный)
- цинк жёлтый
- цинк белый

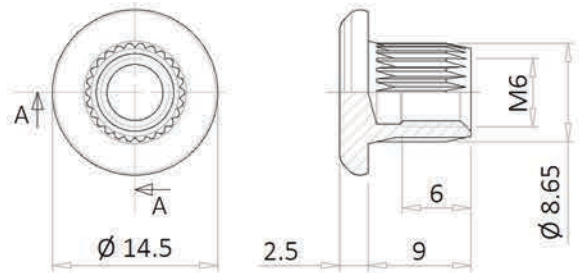
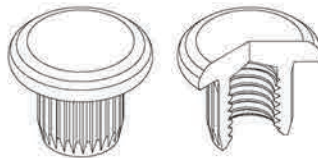

d	x l	Упаковка шт.	Вес упак. кг
M6	x 9	2 900	14,68

607 P3

Гайка М4 х 7 с накаткой (тело \varnothing 4.9 мм), полукруглая гол. \varnothing 10 мм



поставляется в покрытиях:

- цинк белый
- без покрытия
- никелированный

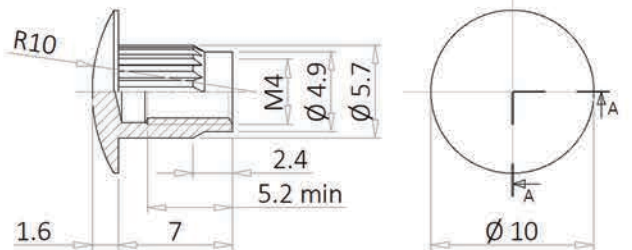

d	x l	Упаковка шт.	Вес упак. кг
M4	x 7	10 000	12,9

686 A0

Гайка Эриксона М4 / М8, сквозная, с фланцем



поставляется в покрытиях:

- цинк белый
- без покрытия

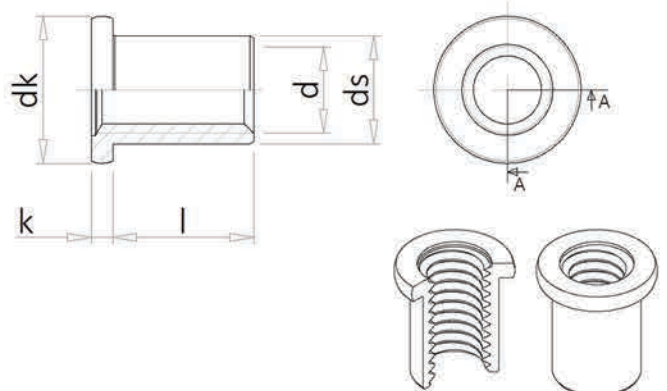

d	x l	ds	k	dk	Упаковка шт.	Вес упак. кг
M4	x 6,5	5	1	5	20 000	11,00
M8	x 10	11	2	15	2 000	10,88