

422 A0

ЕВРО-винт ϕ 6.3 с потайной головкой ϕ 8 мм, крестообразный шлиц PZ 2

поставляется в покрытиях:

- бронза (коричневый)
- никелированный
- оксидированный (чёрный)
- цинк жёлтый
- цинк белый

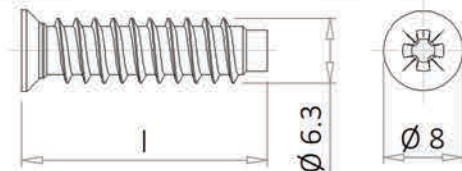
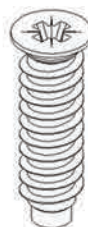

ϕ	x l	Упаковка шт.	Вес упак. кг
6,3	x 9	1 000	1,40
6,3	x 10	8 000	13,80
6,3	x 11	1 500	2,35
6,3	x 13	1 000	1,96

ϕ	x l	Упаковка шт.	Вес упак. кг
6,3	x 14	1 000	1,90
6,3	x 14,5	6 000	14,70
6,3	x 15	1 000	2,15

ϕ	x l	Упаковка шт.	Вес упак. кг
6,3	x 16	1 000	2,65
6,3	x 19	1 000	2,87
6,3	x 22	1 000	2,65
6,3	x 25	1 000	2,75
6,3	x 35	1 000	5,74

422 A5

ЕВРО-винт ϕ 6.3 с потайной головкой ϕ 7.2 мм, крестообразный шлиц PZ 2

поставляется в покрытиях:

- бронза (коричневый)
- никелированный
- оксидированный (чёрный)
- цинк жёлтый
- цинк белый

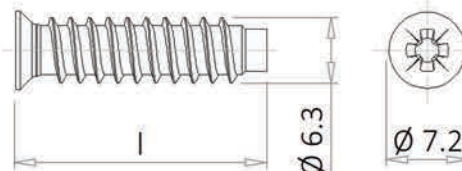
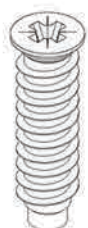

ϕ	x l	Упаковка шт.	Вес упак. кг
6,3	x 9	8 000	11,00
6,3	x 10	8 000	13,10
6,3	x 11	1 000	1,50
6,3	x 12	1 000	1,75
6,3	x 13	1 000	1,90

ϕ	x l	Упаковка шт.	Вес упак. кг
6,3	x 14	6 000	13,80
6,3	x 15	1 000	2,15
6,3	x 16	1 000	2,60
6,3	x 19	1 000	3,20
6,3	x 25	1 000	4,00

174 71

ЕВРО-винт ϕ 6.3 с потайной головкой ϕ 7.7 мм, двухвитковая резьба, крестообразный шлиц PZ 2

поставляется в покрытиях:

- никелированный
- бронза (коричневый)
- цинк белый

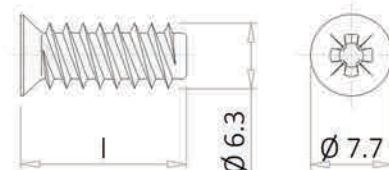
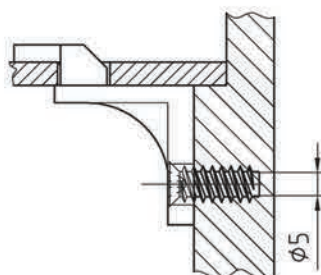

ϕ	x l	Упаковка шт.	Вес упак. кг
6,3	x 11	1 000	1,50
6,3	x 12	1 000	1,75
6,3	x 13	1 000	1,90
6,3	x 15	1 000	2,15

ϕ	x l	Упаковка шт.	Вес упак. кг
6,3	x 16	1 000	2,60
6,3	x 19	1 000	3,20
6,3	x 25	1 000	4,00

422 K0

ЕВРО-винт с потайной головкой, крестообразный шлиц PZ 2

поставляется в покрытиях:

- никелированный
- бронза (коричневый)
- цинк белый

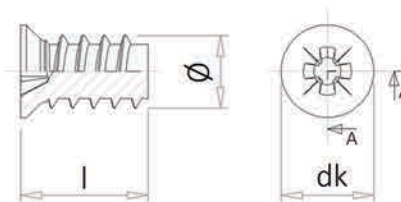

ϕ	x l	dk	Упаковка шт.	Вес упак. кг
4,5	x 10	6,0	15 000	9,75
6,3	x 10	7,2	8 000	10,40

422 P0

ЕВРО-винт ϕ 6.3 с потайной головкой ϕ 8 мм, крестообразный шлиц PZ 2

поставляется в покрытиях:

- никелированный
- бронза (коричневый)
- цинк белый

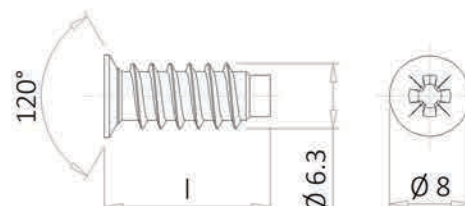

ϕ	x l	Упаковка шт.	Вес упак. кг
6,3	x 9	8 000	11,92
6,3	x 11	8 000	14,24
6,3	x 13	6 000	12,54
6,3	x 14	6 000	13,80

447 A0

ЕВРО-винт \varnothing 6.8 с с плоской головкой \varnothing 10 мм, крестообразный шлиц PZ 2



поставляется в покрытиях:

- никелированный
- бронза (коричневый)
- цинк белый

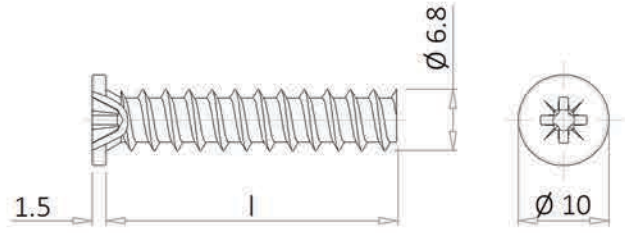

\varnothing	x l	Упаковка шт.	Вес упак. кг
6,8	x 16	4 000	13,68
6,8	x 20	3 000	12,33
6,8	x 32	2 000	12,20

174 60

ЕВРО-винт \varnothing 6.3 с полукруглой головкой \varnothing 9 мм, крестообразный шлиц PZ 2

поставляется в покрытиях:

- никелированный
- цинк чёрный
- цинк белый

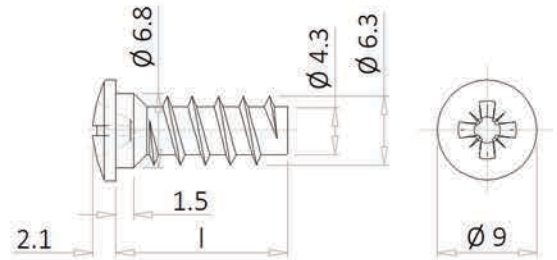

\varnothing	x l	Упаковка шт.	Вес упак. кг
6,3	x 11	1 000	2,30
6,3	x 13	1 000	2,75
6,3	x 15	1 000	2,95
6,3	x 16	1 000	3,20
6,3	x 25	1 000	4,55

174 61

ЕВРО-винт \varnothing 6.3 с полукруглой головкой \varnothing 9 мм, двухвитковая резьба, PZ 2

поставляется в покрытиях:

- никелированный
- цинк чёрный
- цинк жёлтый
- цинк белый

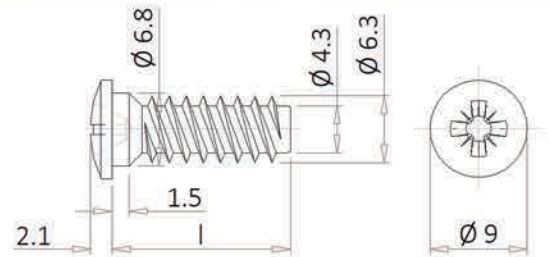

\varnothing	x l	Упаковка шт.	Вес упак. кг
6,3	x 9	1 000	2,10
6,3	x 10	1 000	2,15
6,3	x 11	1 000	2,30
6,3	x 12	1 000	2,50

\varnothing	x l	Упаковка шт.	Вес упак. кг
6,3	x 13	1 000	2,75
6,3	x 15	1 000	2,95
6,3	x 16	1 000	3,20

\varnothing	x l	Упаковка шт.	Вес упак. кг
6,3	x 19	1 000	3,70
6,3	x 25	1 000	4,55
6,3	x 30	1 000	5,20

174 76

ЕВРО-винт \varnothing 6.3 с полукруглой головкой \varnothing 11 мм, крестообразный шлиц PZ 2

поставляется в покрытиях:

- цинк белый

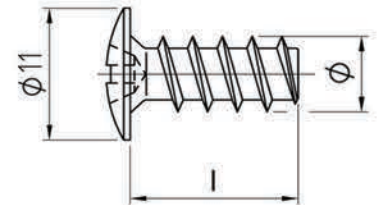

\varnothing	x l	Упаковка шт.	Вес упак. кг
6,3	x 13	4 000	13,24
6,3	x 20	1 000	3,70
6,3	x 22	500	2,75

110 22

ЕВРО-винт \varnothing 7.2, полусферическая головкой с прессшайбой \varnothing 14.0 мм, крестообразный шлиц PZ 2

поставляется в покрытиях:

- цинк белый

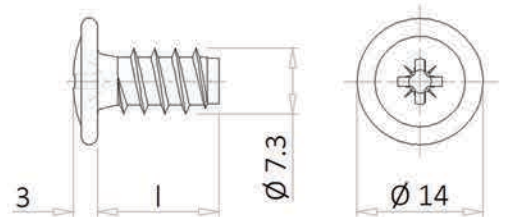

\varnothing	x l	Упаковка шт.	Вес упак. кг
7,3	x 12	500	2,15
7,3	x 14	500	2,56
7,3	x 19	500	3,38
7,3	x 20	500	3,45
7,3	x 23	500	3,52
7,3	x 27	500	3,68

416 A0

Винт Конфирмат \varnothing 6.3 / 7.0 с отверстием под заглушку, вн/ш № 4



поставляется в покрытиях:

- бронза (коричневый)
- никелированный
- цинк чёрный
- оксидированный (чёрный)
- латунированный
- цинк жёлтый
- цинк белый

\varnothing	x l	b	Упаковка шт.	Вес упак. кг
6,3	x 38	29,5	3 000	16,95
6,3	x 40	31,5	2 500	14,50
6,3	x 50	41,5	2 500	15,83

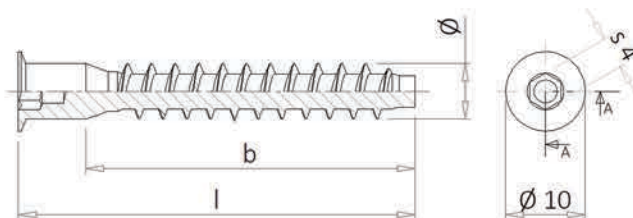

\varnothing	x l	b	Упаковка шт.	Вес упак. кг
7,0	x 30	21,5	3 000	15,54
7,0	x 38	29,5	2 500	16,40
7,0	x 40	31,5	2 000	12,50
7,0	x 45	36,5	2 500	18,65
7,0	x 50	41,5	2 000	16,50
7,0	x 60	48,0	1 200	10,32
7,0	x 70	58,0	1 200	11,60

553 A0

Винт Конфирмат \varnothing 5.0 с отверстием под заглушку, вн/ш № 3



поставляется в покрытиях:

- бронза (коричневый)
- никелированный
- цинк чёрный
- оксидированный (чёрный)
- латунированный
- цинк жёлтый
- цинк белый

\varnothing	x l	b	Упаковка шт.	Вес упак. кг
5,0	x 30	22,0	3 000	8,70
5,0	x 38	30,0	3 000	11,00

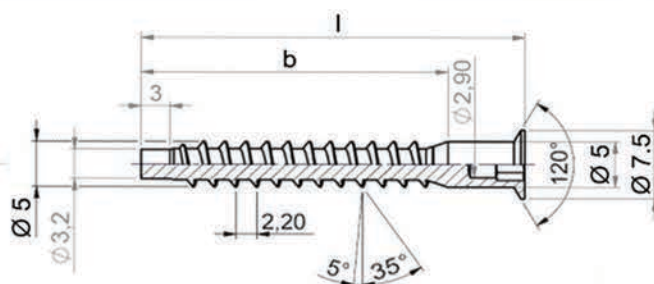
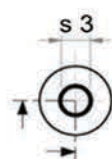

\varnothing	x l	b	Упаковка шт.	Вес упак. кг
5,0	x 40	32,0	2 500	9,50
5,0	x 45	37,0	2 500	10,47
5,0	x 50	42,0	2 000	9,38

416 A8

Винт Конфирмат \varnothing 6.3 / 7.0 с отверстием под заглушку, крестообразный шлиц PZ 3



поставляется в покрытиях:

- бронза (коричневый)
- никелированный
- цинк чёрный
- оксидированный (чёрный)
- латунированный
- цинк жёлтый
- цинк белый

\varnothing	x l	b	Упаковка, шт.	Вес упак., кг
6,3	x 38	29,5	3 000	17,20
6,3	x 40	31,5	2 500	14,50
6,3	x 50	41,5	2 000	14,00

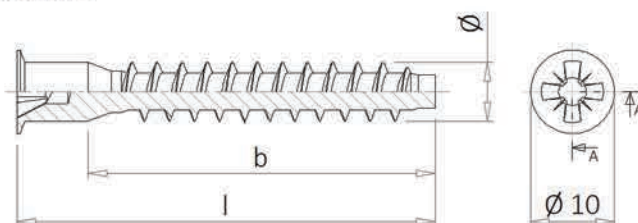

\varnothing	x l	b	Упаковка, шт.	Вес упак., кг
7,0	x 30	21,5	3 000	15,50
7,0	x 40	31,5	2 500	16,90
7,0	x 45	36,5	2 500	18,70
7,0	x 50	41,5	2 000	16,50
7,0	x 60	48,0	1 500	15,40
7,0	x 70	58,0	1 000	11,60

553 C2

Винт Конфирмат \varnothing 5.0 с отверстием под заглушку, крестообразный шлиц PZ 2



поставляется в покрытиях:

- бронза (коричневый)
- никелированный
- цинк чёрный
- оксидированный (чёрный)
- латунированный
- цинк жёлтый
- цинк белый

\varnothing	x l	b	Упаковка шт.	Вес упак. кг
5,0	x 30	22,0	4 000	12,00
5,0	x 38	30,0	3 000	11,25

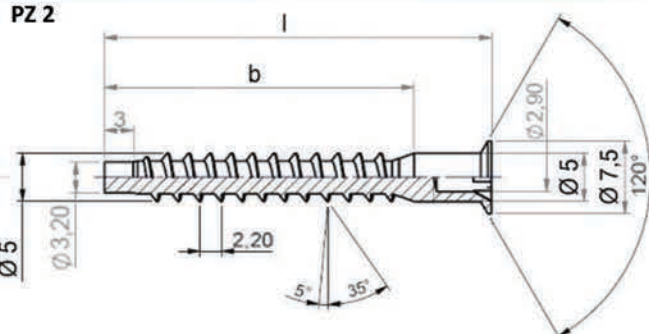
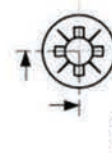

\varnothing	x l	b	Упаковка шт.	Вес упак. кг
5,0	x 40	32,0	2 500	9,65
5,0	x 50	42,0	3 000	14,28

562 56

Винт-саморез $\varnothing 5.5 / 6.3$ с плоской головкой $\varnothing 15$ мм, вн/ш № 4



- поставляется в покрытиях:
- бронза (коричневый)
 - никелированный
 - цинк чёрный
 - оксидированный (чёрный)
 - латунированный
 - цинк жёлтый
 - цинк белый

\varnothing	x l	b	Упаковка шт.	Вес упак. кг
5,5	x 50	39	1 500	12,90
5,5	x 60	39	1 500	15,48
6,3	x 30	25	2 000	14,12
6,3	x 40	35	2 000	17,50
6,3	x 50	35	1 500	15,55

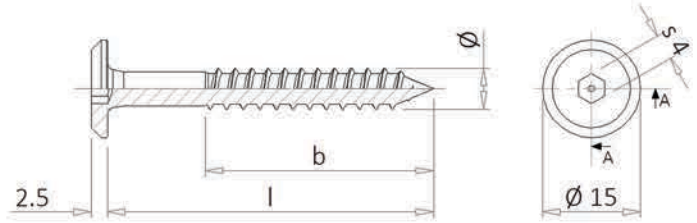
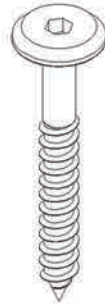

\varnothing	x l	b	Упаковка шт.	Вес упак. кг
6,3	x 60	35	1 000	12,08
6,3	x 70	58	800	11,00
6,3	x 80	58	500	7,74
6,3	x 90	68	500	8,56
6,3	x 100	68	500	8,50
6,3	x 105	68	500	9,90
6,3	x 110	68	400	8,30

513 A0

Винт Конфирмат $\varnothing 7.0$, плоская головка $\varnothing 15$ мм, вн/ш № 4



- поставляется в покрытиях:
- бронза (коричневый)
 - никелированный
 - цинк чёрный
 - оксидированный (чёрный)
 - латунированный
 - цинк жёлтый
 - цинк белый

\varnothing	x l	b	Упаковка шт.	Вес упак. кг
7,0	x 30	23	2 000	17,60
7,0	x 40	33	1 500	15,90

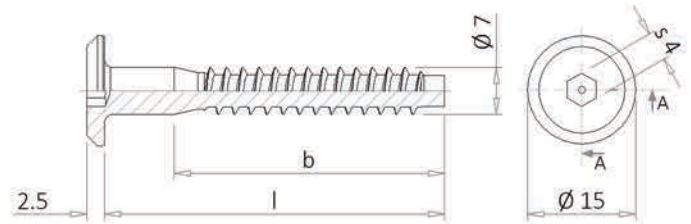
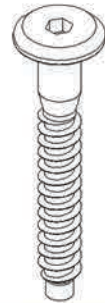

\varnothing	x l	b	Упаковка шт.	Вес упак. кг
7,0	x 50	40	1 000	12,70
7,0	x 60	42	1 000	15,20
7,0	x 70	52	800	13,40

513 B3

Винт Конфирмат $\varnothing 6.3 / 7.0$, полукруглая головка $\varnothing 15$ мм, вн/ш № 4



- поставляется в покрытиях:
- бронза (коричневый)
 - никелированный
 - цинк чёрный
 - оксидированный (чёрный)
 - латунированный
 - цинк жёлтый
 - цинк белый

\varnothing	x l	b	Упаковка шт.	Вес упак. кг
6,3	x 65	46,0	1 000	15,00
7,0	x 40	33,0	1 500	15,90

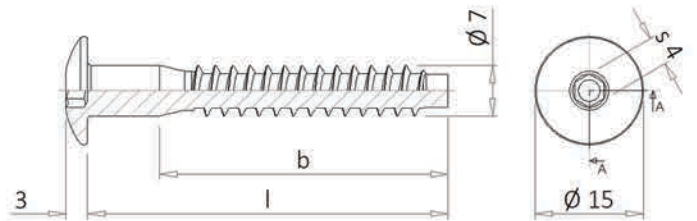

\varnothing	x l	b	Упаковка шт.	Вес упак. кг
7,0	x 50	40,0	1 000	12,70
7,0	x 60	42,0	1 000	13,76
7,0	x 70	52,0	500	9,06
7,0	x 80	62,0	800	15,60

177 03

Винт-саморез $\varnothing 4.2$ с подголовником и переменной резьбой Hi-Low, крестообразный шлиц PZ 2

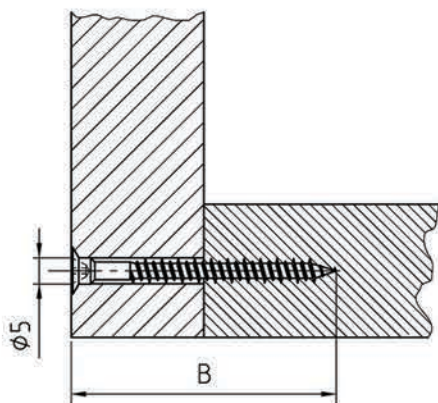

- поставляется в покрытиях:
- цинк белый
 - оксидированный (чёрный)

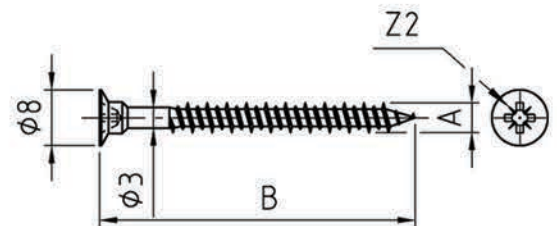

Возможна поставка винта с вн/ш (арт. 177 07)

\varnothing	A	B	Упаковка шт.	Вес упак. кг
4,2	x 45		4 500	12,15
4,2	x 60		3 000	11,55

399 A0

Винт-саморез $\varnothing 7 \times 70$ с двухсторонней резьбой по дереву



поставляется в покрытиях:
 - без покрытия
 - цинк белый

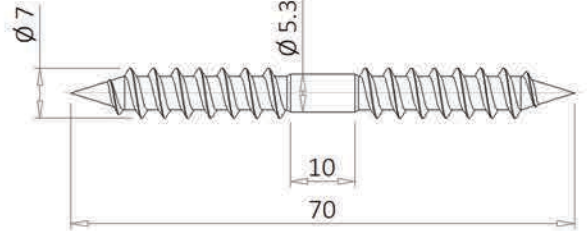

\varnothing	x l	Упаковка шт.	Вес упак. кг
7,0	x 70	1 500	15,70

400 A0

Шпилька-саморез M4 / M5 / M6 / M8 / M10



поставляется в покрытиях:
 - без покрытия
 - цинк белый

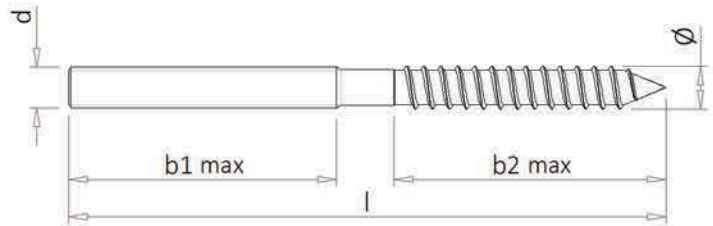

d	M6	M8	M10
\varnothing	6,3	8,5	10,7

d	x l	b1 max (b2 max)	Упаковка шт.	Вес упак. кг
M4	x 20	10	2 500	3,20
M4	x 25	12	8 000	14,56
M4	x 30	13	10 000	22,00
M4	x 35	15	10 000	25,80
M4	x 40	20	10 000	33,20
M4	x 45	23	8 000	32,48
M5	x 50	25	5 000	24,00
M6	x 30	10	3 000	13,50
M6	x 35	15	3 000	15,70
M6	x 40	20	3 000	17,90
M6	x 50	25	2 500	19,40
M6	x 60	30	2 000	18,60
M6	x 65	35	1 500	15,20
M6	x 70	35	1 500	17,70
M6	x 75	40	1 500	20,20
M6	x 77	40	1 000	11,60
M6	x 80	40	1 000	12,70
M6	x 90	40	1 000	14,50
M6	x 100	40 (40)	500	7,90
M8	x 33	8 (25)	2 000	17,00
M8	x 40	15 (25)	1 500	15,70
M8	x 48	23 (25)	1 000	12,90
M8	x 50	25 (25)	1 000	13,50
M8	x 60	30 (30)	1 000	16,50
M8	x 63	33 (30)	1 000	17,40
M8	x 65	30 (35)	1 000	17,70



d	x l	b1 max (b2 max)	Упаковка шт.	Вес упак. кг
M8	x 70	35 (35)	1 000	19,50
M8	x 75	40 (35)	500	10,50
M8	x 80	40 (40)	500	11,30
M8	x 90	45 (45)	500	12,90
M8	x 100	45 (45)	500	14,40
M8	x 110	45 (45)	500	15,60
M8	x 120	45 (45)	500	17,30
M8	x 130	45 (45)	500	18,60
M8	x 140	45 (45)	500	20,40
M8	x 150	45 (45)	500	21,70
M10	x 33	8	1 000	13,80
M10	x 40	15	1 000	16,80
M10	x 50	25	500	10,70
M10	x 60	30	500	12,90
M10	x 70	35	500	15,20
M10	x 80	40	500	17,80
M10	x 90	45	400	16,00
M10	x 100	50	400	18,00
M10	x 110	55	500	25,00
M10	x 120	55	400	21,70
M10	x 130	55	400	23,40
M10	x 140	55	400	25,60
M10	x 150	55	400	27,50
M10	x 160	55	300	22,10
M10	x 170	55	300	22,80
M10	x 180	55	300	23,50

400 H1

Шпилька-саморез M8 / M10 со специальной длиной резьбы и фаской

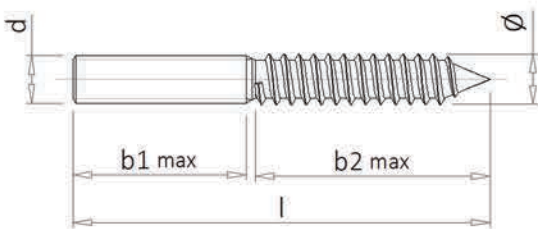

поставляется в покрытиях:
 - без покрытия
 - цинк белый



d	x l	b1 max (b2 max)	Упаковка шт.	Вес упак. кг
M8	x 50	24 (25)	1 000	13,28
M8	x 50	10 (40)	1 000	13,40
M8	x 60	29 (30)	1 000	16,68
M8	x 70	34 (45)	1 000	19,43
M8	x 80	39 (40)	500	11,30



d	M8	M10
\varnothing	8,5	10,7

d	x l	b1 max (b2 max)	Упаковка шт.	Вес упак. кг
M10	x 60	30 (29)	600	15,55
M10	x 80	25 (40)	500	17,80

122 31

Шпилька-саморез с шестигранной бочкой (SW), внутренняя звездочка (TX)



поставляется в покрытиях:
- цинк белый

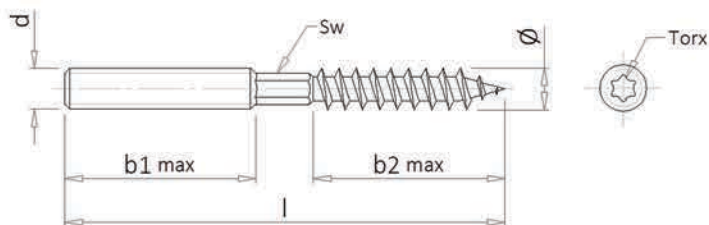

d	x l	b1 max (b2 max)	Упаковка шт.	Вес упак. кг
M6	x 40	10 (27)	100	0,54
M6	x 45	10 (32)	100	0,63
M6	x 50	11 (37)	100	0,65
M6	x 60	20 (37)	100	0,84
M6	x 70	25 (37)	100	0,96
M6	x 80	30 (47)	100	1,14
M6	x 90	40 (47)	100	1,35
M6	x 100	40 (47)	100	1,56
M6	x 120	50 (47)	100	2,00
M8	x 50	10 (30)	100	1,01
M8	x 60	20 (30)	100	1,32
M8	x 70	20 (37)	100	1,71
M8	x 80	30 (37)	100	1,85
M8	x 90	40 (37)	100	2,02
M8	x 100	40 (47)	100	2,34
M8	x 110	40 (47)	100	2,86
M8	x 120	50 (47)	100	2,99
M8	x 130	50 (47)	100	3,47
M8	x 140	50 (47)	100	3,61
M8	x 150	50 (47)	100	4,03
M8	x 160	50 (47)	100	4,22
M8	x 180	50 (62)	100	4,83
M8	x 200	50 (62)	100	5,43

d	M6	M8	M10	M12
Ø	5	7	8,9	11,7
SW	-	6	6	10
Torx	15	25	25	30

d	x l	b1 max (b2 max)	Упаковка шт.	Вес упак. кг
M10	x 50	50 (37)	100	2,18
M10	x 60	20 (37)	100	2,14
M10	x 70	20 (37)	100	3,14
M10	x 80	30 (47)	100	3,62
M10	x 90	20 (57)	100	4,11
M10	x 100	30 (57)	100	3,94
M10	x 120	40 (57)	100	4,67
M10	x 140	40 (57)	100	5,64
M10	x 150	40 (57)	100	6,14
M10	x 160	40 (57)	100	6,64
M10	x 180	40 (57)	100	7,65
M10	x 200	40 (57)	100	8,83
M10	x 250	40 (57)	50	6,00
M10	x 300	40 (57)	25	3,41
M12	x 100	30 (55)	50	3,55
M12	x 120	30 (55)	50	4,07
M12	x 140	40 (57)	50	4,97
M12	x 180	40 (57)	25	3,09
M12	x 200	40 (57)	25	3,44



276 95

Заглушка пластиковая Ø 12 / 13 мм для винта Конфирмат, вн/ш № 3 / 4

поставляется в цветах:

- № 677 Чёрный RAL 9005
- № 680 Белый RAL 9010
- № 727 Сосна
- № 728 Бежевый
- № 729 Дуб
- № 730 Светло-коричневый
- № 731 Красное дерево
- № 732 Тёмно-коричневый
- № 733 Светлый дуб

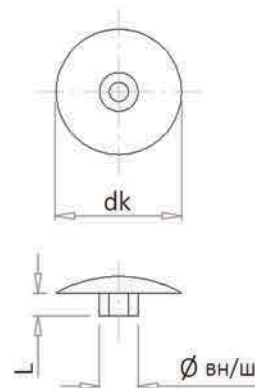
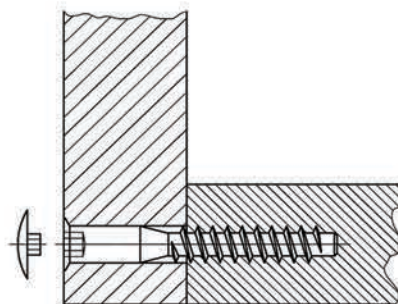

dk	L	№ вн/ш	Упаковка шт.	Вес упак. кг
12	2,5	3	5 000	0,75
13	2,4	4	1 000	0,19

276 93

Заглушка пластиковая Ø 12 / 15 мм для винта Конфирмат с дополнительным отверстием под заглушку Ø 2.9 мм

поставляется в цветах:

- № 501 Бежевый RAL 1001
- № 508 Коричнево-бежевый RAL 1011
- № 512 Слоновая кость RAL 1015
- № 621 Серебристо-серый RAL 7001
- № 645 Светло-серый RAL 7035
- № 677 Чёрный RAL 9005
- № 680 Белый RAL 9010
- № 727 Сосна
- № 728 Бежевый
- № 729 Дуб
- № 730 Светло-коричневый
- № 731 Красное дерево
- № 732 Тёмно-коричневый
- № 733 Светлый дуб
- № 734 Кремовый
- № 736 Орех
- № 743 Орха
- № 753 Вишня
- № 755 Оляха

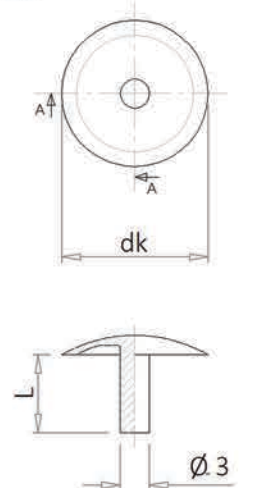
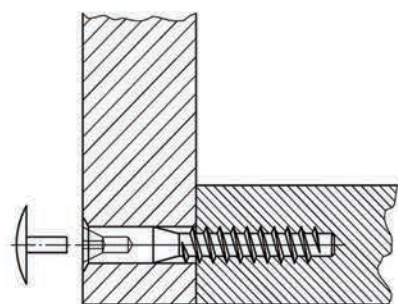

dk	L	Ø	Упаковка шт.	Вес упак. кг
12	5,5	3	5 000	1,00
15	6,0	3	1 000	0,18