

478 50

Шкант деревянный (бук) DIN 68150 с прямой нарезкой Form A

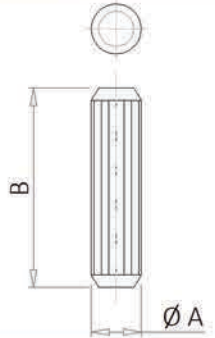
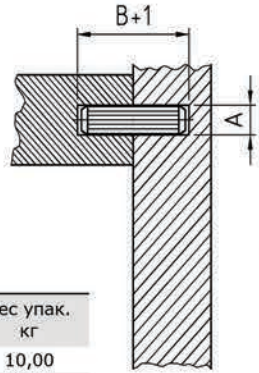

Возможна поставка шкантов:

- предварительно пропитанных клеем (при установке достаточно смочить водой)
- с канавками для удержания клея
- с винтовой нарезкой

A	B	Упаковка шт.	Вес упак. кг
5	x 20	38 500	10,00
5	x 25	5 000	1,31
5	x 30	26 000	10,00
5	x 35	22 500	10,00
5	x 40	19 000	10,00
5	x 45	17 000	10,00
5	x 1000	100	1,43
6	x 25	22 000	10,00
6	x 30	18 000	10,00
6	x 35	15 600	10,00
6	x 40	13 500	10,00
6	x 45	12 200	10,00
6	x 50	10 500	10,00
6	x 1000	100	2,08

A	B	Упаковка шт.	Вес упак. кг
8	x 20	15 000	10,00
8	x 25	12 000	10,00
8	x 30	10 000	10,00
8	x 35	8 500	10,00
8	x 40	7 500	10,00
8	x 45	6 750	10,00
8	x 50	6 000	10,00
8	x 60	5 000	10,00
8	x 70	4 000	10,00
8	x 1000	100	3,57

A	B	Упаковка шт.	Вес упак. кг
10	x 20	10 200	10,00
10	x 25	9 600	10,00
10	x 30	8 400	10,00
10	x 35	7 500	10,00
10	x 40	4 800	10,00
10	x 45	4 300	10,00
10	x 50	3 850	10,00
10	x 60	3 200	10,00
10	x 70	2 750	10,00
10	x 1000	100	5,26
12	x 50	2 630	10,00
14	x 40	2 450	10,00
16	x 80	910	10,00

472 24

Ламель

№	A	B	Упаковка шт.	Вес упак. кг
P0	47	x 15	1 000	1,62
P10	53	x 19	1 000	2,00
P20	56	x 23	1 000	2,50
P4	67	x 21	1 000	1,62

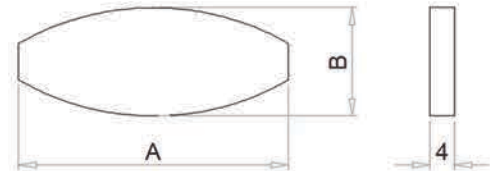

570 09

Клей D2/D3 в пластиковых тубах

ml	Упаковка шт.	Вес упак. кг
10	500	5,75
12	500	6,75
15	500	8,50
125	100	12,50
200	100	15,00
250	1	25,00

D2, D3 - класс влагостойкости

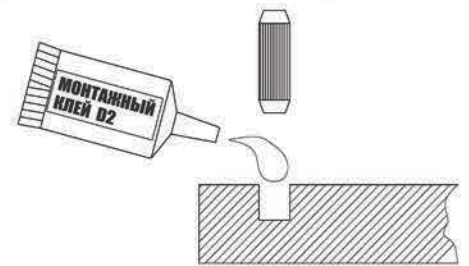

278 11

Шкант пластиковый

материал: полиамид

D	L	Упаковка шт.	Вес упак. кг
6	x 30	1 000	1,08
8	x 30	1 000	1,20

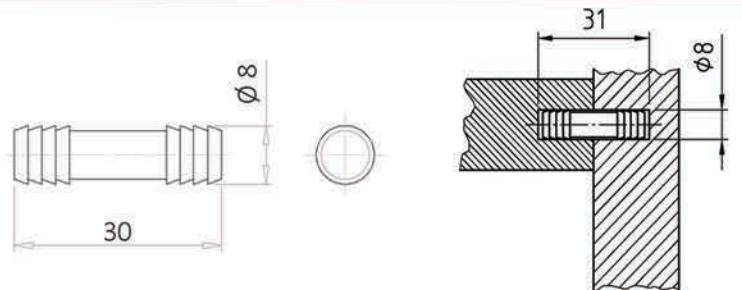

278 12

Шкант пластиковый угловой

материал: полиамид

D	L1 x L2	Упаковка шт.	Вес упак. кг
8	30 x 30	600	0,60

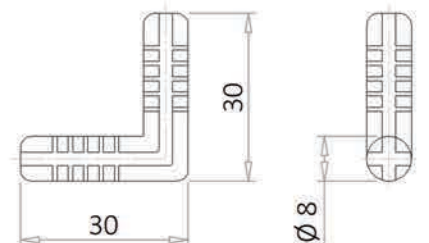
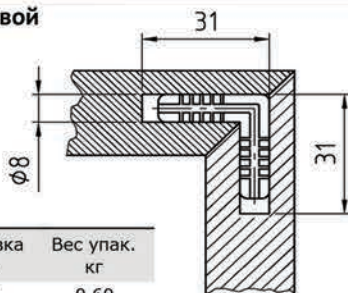

405 КТ

Шкант металлический

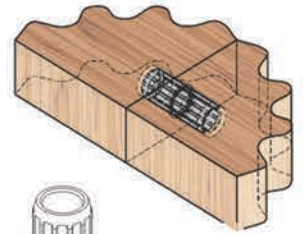
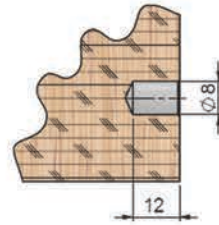
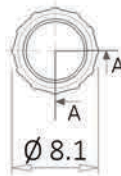
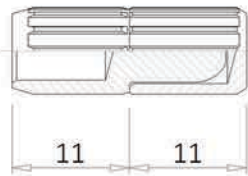

поставляется в покрытиях:

- без покрытия
- цинк жёлтый

Упаковка шт.	Вес упак. кг
6 000	11,70

материал: Сталь (холодная высадка)

360 КТ

Шкант металлический

поставляется в покрытиях:

- цинк белый

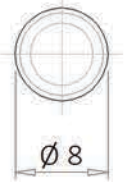
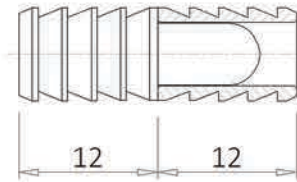

Упаковка шт.	Вес упак. кг
1 000	7,25

материал: Автоматная сталь

171 62

Штифт осевой Ø 7 мм, с резьбой по дереву под отверстие Ø 4 / 5 мм, с эксцентриситетом

поставляется в покрытиях:

- цинк белый
- никелированный

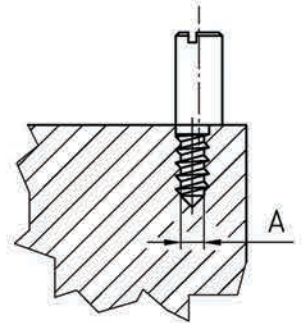
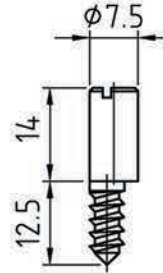

Эксцентриситет: 0.1 мм

Ø А	Упаковка шт.	Вес упак. кг
4	1 000	5,90
5	1 000	6,00

Материал: автоматная сталь 9 SMnPb 28

590 D0

Штифт двухсторонний под отв. Ø 5 мм для крепления фасадов

поставляется в покрытиях:

- цинк белый
- цинк жёлтый
- без покрытия

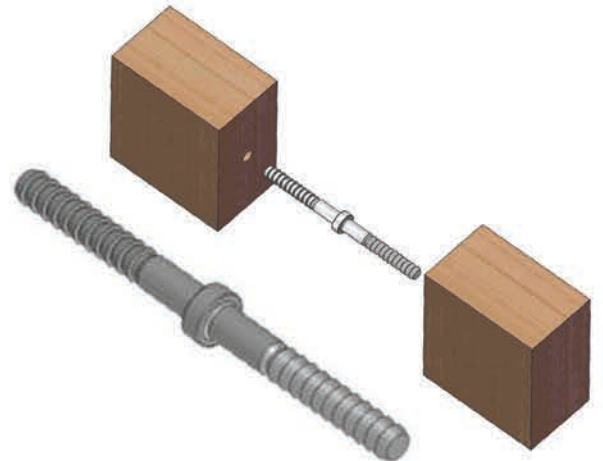
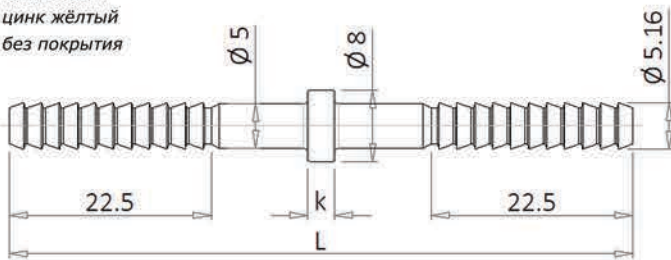

k	L	Упаковка шт.	Вес упак. кг
2	68,5	1 000	9,80
3	69,5	1 000	10,19
4	69,5	1 500	15,64

177 40

Штифт-саморез с фланцем



поставляется в покрытиях:

- цинк белый
- цинк жёлтый
- без покрытия

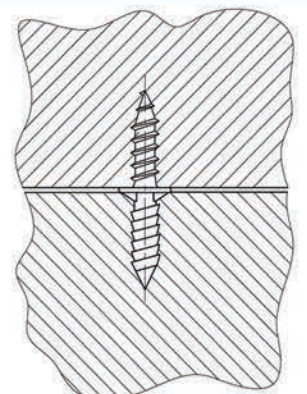
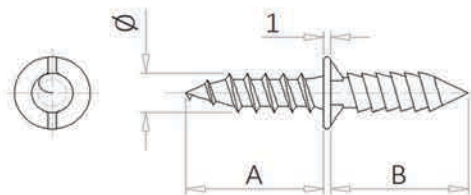

Ø	А x B	Упаковка шт.	Вес упак. кг
2,7	12 x 12	1 000	0,80
2,7	12 x 20	1 000	0,90
3,5	9 x 15	1 000	1,42

Ø	А x B	Упаковка шт.	Вес упак. кг
3,5	6 x 15	1 000	0,96
3,5	9 x 16	1 000	1,52
3,5	12 x 20	1 000	1,74