

310 A0

Муфта металлическая (латунь), разжимная (с шариком / без шарика)

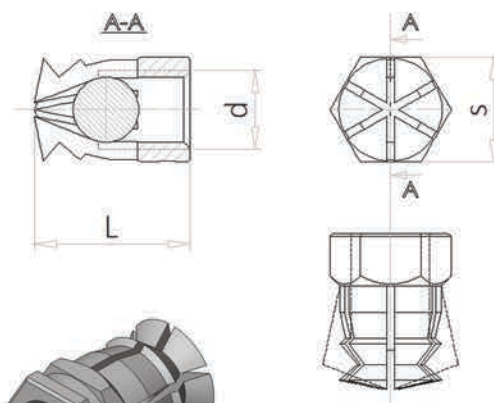

d	Ø отв.	s
M4	5	5,5
M6	8	8
M8	10	10



d	L	шарик	Упаковка шт.	Вес упак. кг
M4	x 8	без	2 500	3,57
M4	x 10	с шариком	2 500	4,15
M6	x 9	без	2 000	3,16
M6	x 12	с шариком	1 000	2,03
M6	x 12	без	1 000	2,00
M6	x 15	с шариком	1 000	2,50
M8	x 13	без	1 000	2,30
M8	x 20	с шариком	1 000	5,75

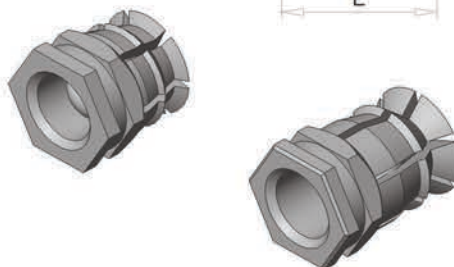

материал: латунь (CuZn 28)

178 99

Муфта металлическая М6, разжимная

поставляется в покрытии:
- цинк жёлтый

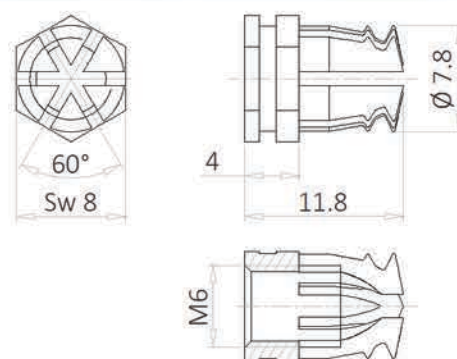
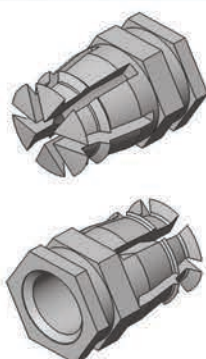

материал: сталь 1.0718

d	L	Ø отв.	Упаковка шт.	Вес упак. кг
M6	x 12	8	2 000	3,46

311 A0

Муфта металлическая М3/М4, разжимная

d	L	Ø муфты	Упаковка шт.	Вес упак. кг
M3	x 8	5,0	3 000	1,67
M4	x 8	5,0	3 000	1,63
M4	x 8	5,2	2 000	1,31
M4	x 9	5,0	3 000	1,73
M4	x 9	6,3	3 000	1,79
M4	x 10	5,0	3 000	1,82
M4	x 12	5,0	3 000	1,96

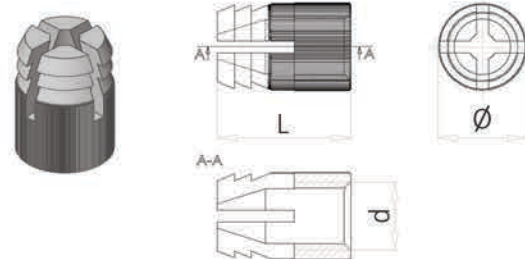

материал: латунь (CuZn 28)

272 00

Муфта пластиковая, распорная

* возможна поставка в ленте

d	A (B)	L	Упаковка шт.	Вес упак. кг
M 5	8.5 (8)	11	1 000	0,64
M 6 *	8.5 (8)	11	1 000	0,36
M 6	9.7 (9.2)	11	1 000	0,53
M 6 *	10.5 (10)	11	1 000	0,69
M 6 *	10.5 (10)	13	1 000	0,90
M 6	11 (10)	16	5 000	4,50

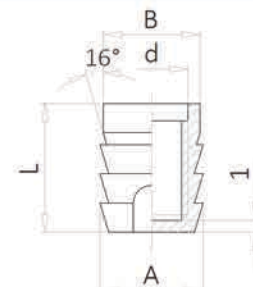

B = Ø отверстия
материал: PA 6 (полиамид)

272 18

Муфта пластиковая М6 /10, разжимная в ленте

B = Ø отверстия
материал: PA 6 (полиамид)

d	A (B)	L	Упаковка шт.	Вес упак. кг
M 6	10.3 (10)	12	10 000	7,26
M 6	10.3 (10)	13	8 000	5,92

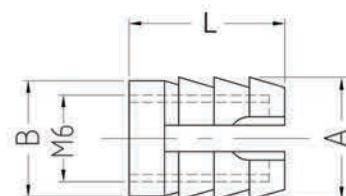

272 01

Муфта пластиковая М6 /10 x 9, распорная, с фланцем Ø15 мм

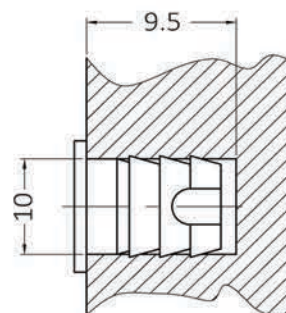
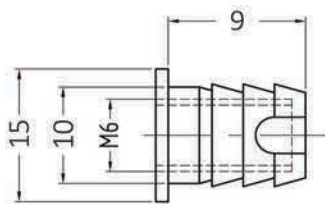

Упаковка шт.	Вес упак. кг
5 000	5,53

материал: PA 6 (полиамид)

272 06

Муфта пластиковая М4, распорная

Ø - диаметр отверстия
материал: PA (полиамид)

Ø	L	Упаковка шт.	Вес упак. кг
8	x 8	1 000	0,50
8	x 11	1 000	0,55

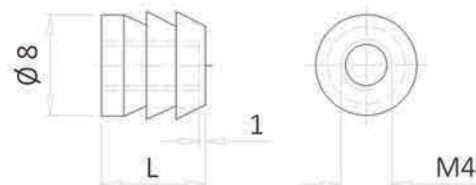

272 10

Муфта пластиковая М4 в ленте (по 21 шт), разжимная

материал: PA 6 (полиамид)

Ø муфты	L	Упаковка шт.	Вес упак. кг
5,5	x 9,5	1 000	0,11
5,5	x 13	1 000	0,24

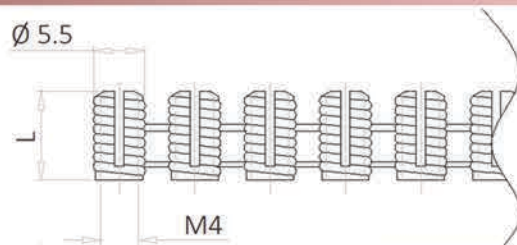
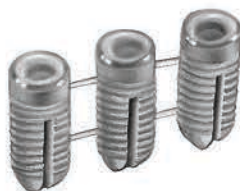

288 12

Муфта пластиковая под саморез, разжимная

* возможна поставка в ленте
материал: нейлон

Ø отв.	L	A	Упаковка шт.	Вес упак. кг
5	x 7,9	3	5 000	1,06
5 *	x 9,5	3	5 000	1,18
5 *	x 12	3	5 000	1,27
5	x 15	3	5 000	1,36
6	x 12	3	5 000	1,64

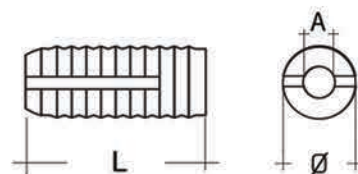

289 12

Муфта пластиковая под саморез, разжимная

материал: нейлон

Ø отв.	L	A	Упаковка шт.	Вес упак. кг
5	x 9,5	3	5 000	1,12
5	x 7,9	3	5 000	1,24
5	x 12	3	5 000	1,31

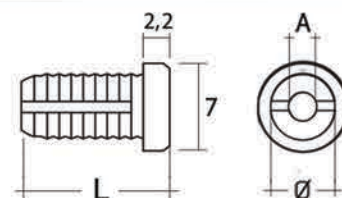

287 29

Муфта пластиковая под саморез, распорная

материал: нейлон

Ø отв.	L	A	Упаковка шт.
8	x 8	2,9	5 000
8	x 8	3,1	5 000
8	x 8	3,5	5 000
8	x 11	2,5	5 000
8	x 11	2,9	5 000
8	x 11	3,1	5 000
8	x 11	3,5	5 000
10,5	x 11	2,9	5 000
10,5	x 11	3,5	5 000

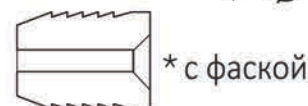
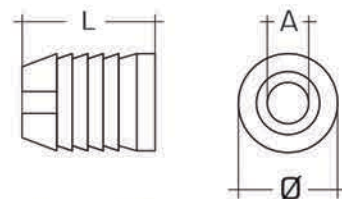

* возможна поставка с внутренней фаской