

**565 A0**

Гайка стяжки межсекционной с накаткой М4, полусферическая головка с прессшайбой Ø 10 мм, шлиц Combi PZ 2

поставляется в покрытиях:

- бронза (коричневый)
- никелированный
- латунированный
- оксидированный (чёрный)
- цинк белый
- цинк чёрный

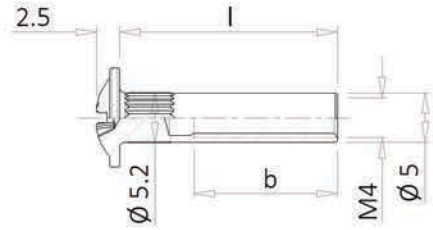
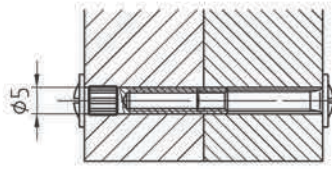

d	x l	b	Упаковка шт.	Вес упак. кг
M4	x 15	9,5	5 000	10,30
M4	x 17	11,5	5 000	10,85
M4	x 20	14,0	4 000	9,30
M4	x 22	14,5	4 000	10,40
M4	x 25	14,5	4 000	12,20

d	x l	b	Упаковка шт.	Вес упак. кг
M4	x 27	14,5	2 000	6,80
M4	x 30	14,5	2 000	7,60
M4	x 35	14,5	2 000	9,30
M4	x 40	14,5	2 000	10,60

**565 C5**

Гайка стяжки межсекционной с накаткой М4, полусферическая головка с прессшайбой Ø 11 мм, шлиц Combi PZ 2

поставляется в покрытиях:

- бронза (коричневый)
- никелированный
- цинк белый

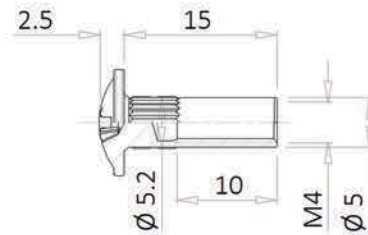
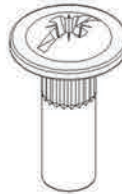

d	x l	b	Упаковка шт.	Вес упак. кг
M4	x 15	10,0	5 000	11,20

**565 E2**

Гайка стяжки межсекционной (без накатки) М4, полукруглая головка с прессшайбой Ø 10 мм, шлиц Combi PZ 2

поставляется в покрытиях:

- бронза (коричневый)
- никелированный
- латунированный
- оксидированный (чёрный)
- цинк белый
- цинк чёрный

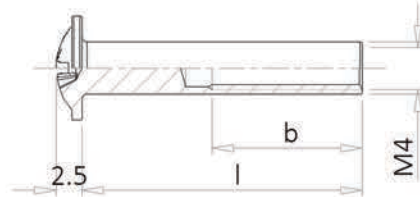

d	x l	b	Упаковка шт.	Вес упак. кг
M4	x 9,5	6,5	8 000	11,90
M4	x 10	7,0	8 000	12,00
M4	x 12	9,0	8 000	14,40
M4	x 13,5	10,5	5 000	9,00
M4	x 14	10,5	5 000	9,30

d	x l	b	Упаковка шт.	Вес упак. кг
M4	x 14,5	10,5	5 000	10,00
M4	x 20	14,5	4 000	8,80
M4	x 22	14,5	4 000	10,36
M4	x 25	14,5	3 000	9,30
M4	x 35	14,5	2 000	9,40

**565 H1**

Винт с метрической резьбой М4 с зауженным концом, полусферическая головка с прещ., шлиц Combi PZ 2

поставляется в покрытиях:

- бронза (коричневый)
- никелированный
- латунированный
- цинк белый
- цинк чёрный

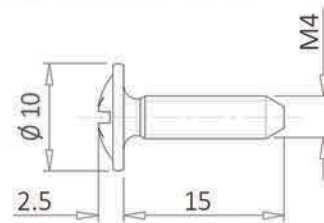

d	x l	Упаковка шт.	Вес упак. кг
M4	x 15	8 000	14,00

**565 C6**

Винт с метрической резьбой М4 x 27 с подголовником, полусферич. гол. с прещш. Ø 11 мм, Combi PZ2

поставляется в покрытиях:

- никелированный

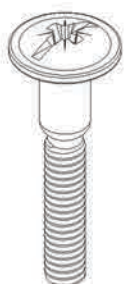
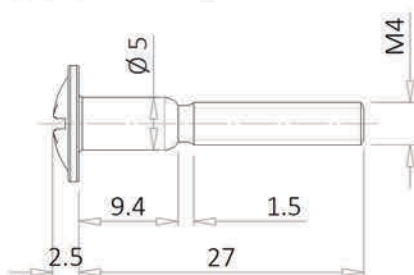

d	x l	dk	Упаковка шт.	Вес упак. кг
4,0	x 27	11,0	2 500	9,40

Рекомендуется использовать с гайкой арт. **565 C5**

111 73

Саморез с не полной резьбой по дереву, полусферическая головка с прессшайбой, крестообразный шлиц PZ 2

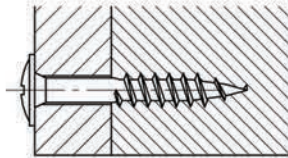

поставляется в покрытиях:  
- никелированный

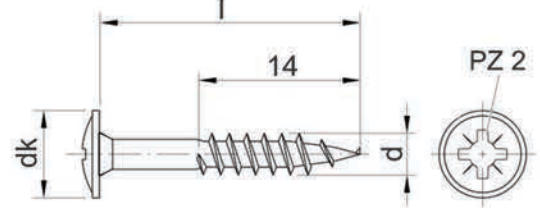

d	x l	dk	Упаковка шт.	Вес упак. кг
4,0	x 29	10,6	8 000	16,50
4,0	x 30	9,6	5 000	10,26
4,5	x 29	10,6	4 000	9,35

497 A0

Гайка стяжки межсекционной с накаткой M4, плоская головка Ø 10 x 1.5 мм, крестообразный шлиц PZ 2

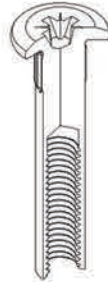

поставляется в покрытиях:  
- никелированный

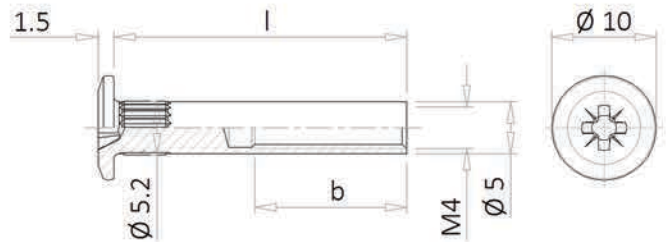

d	x l	b	Упаковка шт.	Вес упак. кг
M4	x 15	10,0	6 000	10,98
M4	x 20	14,5	6 000	14,50
M4	x 35	14,5	3 000	11,00

более тонкая головка стяжки 1,5 мм (почти не заметна в мебели)

497 C4

Винт с метрической резьбой M4 с зауженным концом, полоская головка Ø 10 x 1.5 мм, крестообразный шлиц PZ 2



поставляется в покрытиях:  
- никелированный

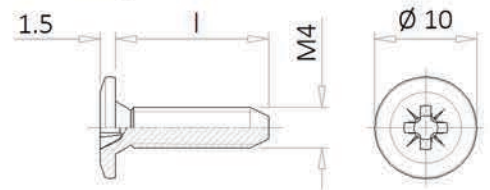

Ø	x l	Упаковка шт.	Вес упак. кг
M4	x 15	6 000	10,90
M4	x 20	6 000	14,50
M4	x 35	3 500	11,69

более тонкая головка стяжки 1,5 мм (почти не заметна в мебели)

622 A0

Гайка стяжки межсекционной с накаткой M4, потайная головка Ø 7.5 мм, шлиц PZ 2



поставляется в покрытиях:  
- цинк жёлтый  
- цинк белый  
- никелированный  
- без покрытия

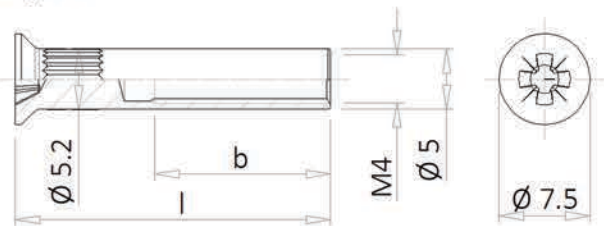

Возможна поставка гайки без накатки (арт. 622 E2)

d	x l	b	Упаковка шт.	Вес упак. кг
M4	x 15	8,5	8 000	10,70
M4	x 17	10,5	8 000	12,80
M4	x 18	11,5	8 000	13,60
M4	x 20	13,5	6 000	12,00

d	x l	b	Упаковка шт.	Вес упак. кг
M4	x 26	14,5	4 000	10,00
M4	x 30	14,5	4 000	12,00
M4	x 35	14,5	3 500	13,60

503 F9

Гайка стяжки межсекционной (без накатки) M4, линзообразная головка Ø 7 мм, шлиц PH 2



поставляется в покрытиях:  
- никелированный  
- латунированный  
- цинк белый

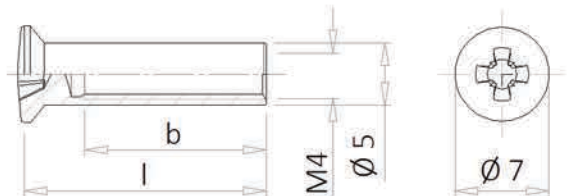
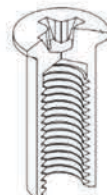

d	x l	b	Упаковка шт.	Вес упак. кг
M4	x 15	9,5	8 000	10,80
M4	x 20	14,5	6 000	10,62

**567 P0**

Гайка стяжки М4 х 30 с накаткой, потайная головка Ø 9 мм

*поставляется в покрытиях:*

- цинк белый
- никелированный
- без покрытия

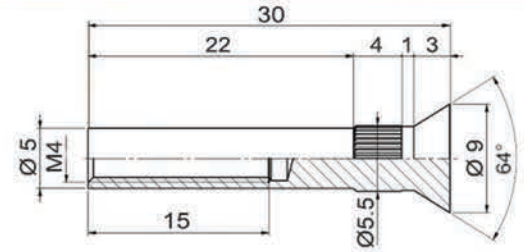

d	x l	Упаковка шт.	Вес упак. кг
M4	x 30	3 000	11,23

**636 A6**

Гайка стяжки межсекционной М4 х 8,5, плоская головка Ø 10 мм, без шлица

*поставляется в покрытиях:*

- никелированный
- оксидированный (чёрный)
- цинк белый

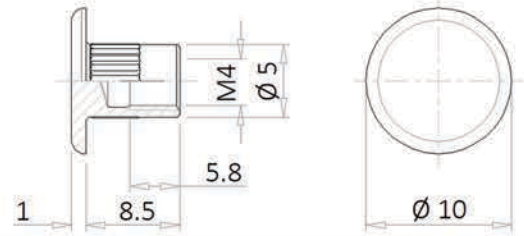

d	x l	Упаковка шт.	Вес упак. кг
M4	x 8,5	10 000	12,90

**372 84**

Гайка латунная М4 х 15, полукруглая головка, без шлица

*поставляется в покрытиях:*

- бронза (коричневый)
- никелированный

материал: CuZn (латунь)

d	x l	lg	Упаковка шт.	Вес упак. кг
M4	x 15	10	1 000	1,50

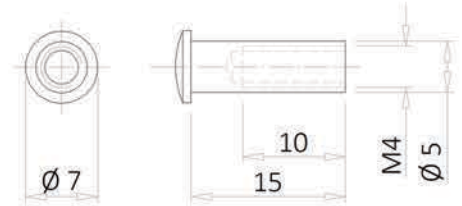

**555 A0**

Гайка стяжки межсекционной с накаткой М6, полукруглая головка, Combi PZ 3

*поставляется в покрытиях:*

- бронза (коричневый)
- никелированный
- цинк чёрный
- цинк белый
- цинк жёлтый

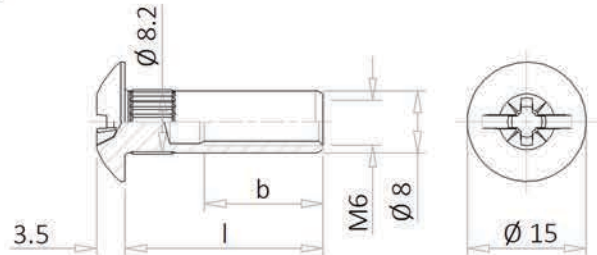
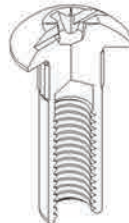

Возможна поставка гайки без накатки арт. 555 E2

d	x l	b	Упаковка шт.	Вес упак. кг
M6	x 12	6,5	3 000	16,20
M6	x 15	9,5	3 000	17,70
M6	x 20	14,5	3 000	18,50
M6	x 22	15	2 500	16,70

d	x l	b	Упаковка шт.	Вес упак. кг
M6	x 25	15	1 500	11,00
M6	x 28	15	1 500	14,00
M6	x 31	15	1 500	13,00
M6	x 38	15	1 500	18,90

**555 C4**

Винт с метрической резьбой М6 с зауженным концом, полукруглая головка, шлиц Combi PZ 3

*поставляется в покрытиях:*

- бронза (коричневый)
- никелированный
- цинк белый
- цинк жёлтый
- цинк чёрный

d	x l	Упаковка шт.	Вес упак. кг
M6	x 14	1 500	8,40
M6	x 16	1 500	9,00
M6	x 20	1 500	9,70

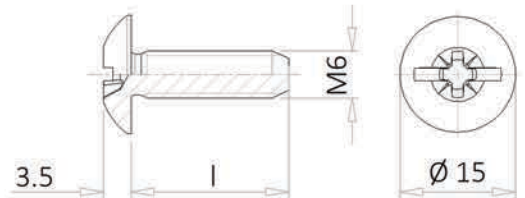

**616 A0**

Гайка стяжки с накаткой М6, полукруглая головка, шлиц Combi PH 3

*поставляется в покрытиях:*

- никелированный
- цинк белый
- без покрытия

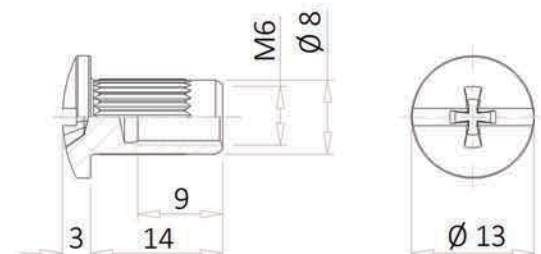
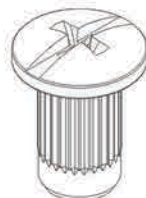

d	x l	Упаковка шт.	Вес упак. кг
M6	x 14	2 000	9,70

**616 C4**

Винт с метрической резьбой М6 с заостренным концом, полукруглая головка, шлиц Combi PH 3

поставляется в покрытиях:

- никелированный
- цинк белый
- без покрытия

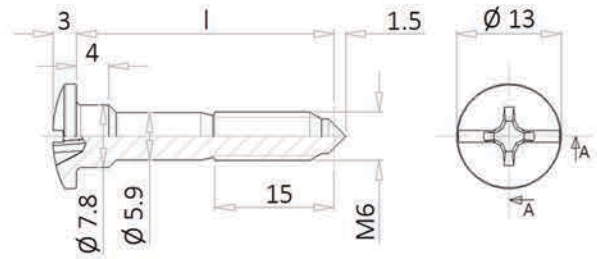

d	x l	Упаковка шт.	Вес упак. кг
M6	x 23	2 500	17,00
M6	x 28	2 000	15,20
M6	x 30	1 500	12,30
M6	x 32	1 500	13,50

**331 85**

Гайка стяжки латунная, линзообразная (полупотайная) головка, прямой шлиц

поставляется в покрытиях:

- без покрытия
- никелированный

материал: CuZn37



d	d1	t
M4	5	0,5
M5	6	0,5
M6	7,5	0,5
M8	10	0,5

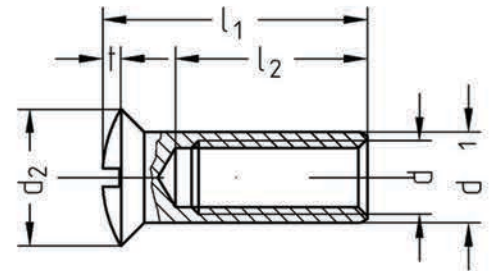

d (d2)	x l1	l2	Упаковка шт.	Вес упак. кг
M4 (7)	x 7	4	1 000	0,97
M4 (7)	x 10	7	1 000	1,10
M4 (7)	x 12	9	1 000	1,29
M4 (7)	x 14	11	1 000	1,42
M4 (7)	x 14	11	100	0,16
M4 (7)	x 15	12	1 000	1,50
M4 (7)	x 20	17	1 000	1,90
M5 (9)	x 10	7	1 000	1,90
M5 (9)	x 15	12	1 000	2,10
M5 (9)	x 15	12	100	0,24
M5 (9)	x 20	17	1 000	2,72



d (d2)	x l1	l2	Упаковка шт.	Вес упак. кг
M6 (10)	x 15	12	1 000	3,47
M6 (10)	x 15	12	100	0,38
M6 (10)	x 20	17	1 000	4,20
M6 (12)	x 14	11	1 000	3,94
M6 (12)	x 20	17	1 000	4,78
M8 (15)	x 15	12	500	3,87
M8 (15)	x 20	17	500	4,35
M8 (15)	x 25	22	100	1,09

**173 50**

Гильза соединительная (сталь)

поставляется в покрытиях:

- без покрытия
- цинк белый

Возможно изготовление из материала латунь, а так же по размерам заказчика

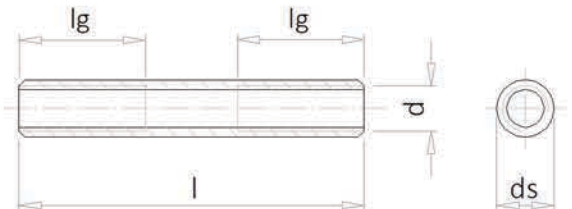

d / ds	x l	lg	Упаковка шт.	Вес упак. кг
M4 / 5	x 12	полная	1 000	0,74
M4 / 5	x 15	полная	1 000	0,92
M4 / 5	x 16	полная	1 000	0,98
M4 / 5	x 18	11 min	1 000	1,10
M4 / 5	x 20	11 min	1 000	1,22
M4 / 5	x 22	11 min	1 000	1,34
M4 / 5	x 25	11 min	1 000	1,52
M4 / 5	x 26	11 min	1 000	1,58



d / ds	x l	lg	Упаковка шт.	Вес упак. кг
M4 / 5	x 28	11 min	1 000	1,70
M4 / 5	x 30	11 min	1 000	2,00
M4 / 5	x 35	11 min	1 000	2,12
M4 / 5	x 40	11 min	1 000	2,42
M6 / 8	x 18	полная	1 000	1,95
M6 / 8	x 20	полная	1 000	2,14
M6 / 8	x 22	полная	1 000	2,43

**109 14**

Гайка дистанционная

поставляется в покрытиях:

- цинк белый
- без покрытия

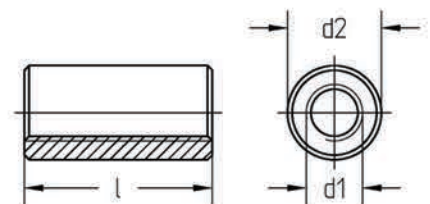

d1	x l	d2	Упаковка шт.	Вес упак. кг
M6	x 15	10	100	0,70
M6	x 20	10	100	0,93
M6	x 25	10	100	1,16
M6	x 30	10	100	1,39
M6	x 40	10	100	1,71
M6	x 50	10	100	2,33
M8	x 15	11	100	0,79
M8	x 20	11	100	1,06
M8	x 25	11	100	1,31
M8	x 30	11	100	1,16
M8	x 35	11	100	1,63
M8	x 40	11	100	2,10
M8	x 50	11	100	2,63

d1	x l	d2	Упаковка шт.	Вес упак. кг
M10	x 20	13	50	0,60
M10	x 25	13	50	0,75
M10	x 30	13	50	0,90
M10	x 40	13	50	1,20
M10	x 50	13	50	1,50

**538 A0**

Гильза соединительная М6 с накаткой

поставляется в покрытиях:  
 - без покрытия  
 - цинк белый

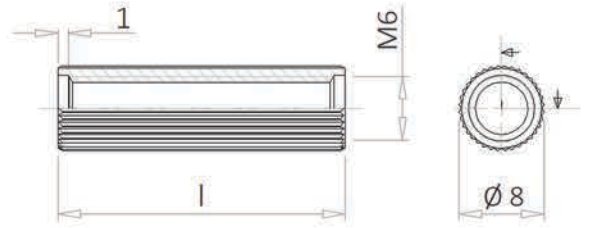
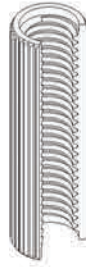

d	x l	ds	Упаковка шт.	Вес упак. кг
M6	x 27	8	2 500	12,30
M6	x 33	8	2 000	12,00

**555 A6**

Гайка стяжки М6 х 41.4 (тело Ø 7.9 мм) с плоской головкой Ø 15 мм, вн/ш № 4

поставляется в покрытиях:  
 - цинк белый

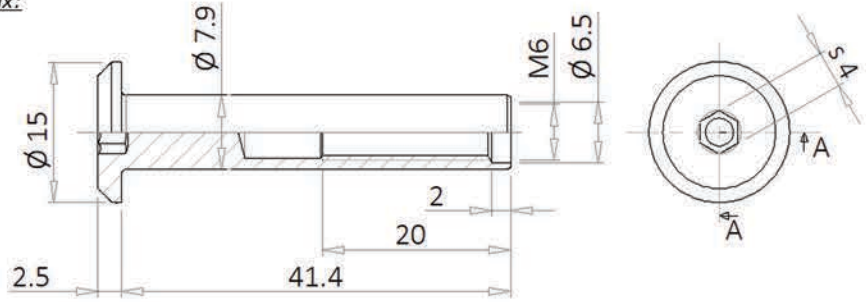

d	x l	Упаковка шт.	Вес упак. кг
M6	x 41,4	1 200	14,80

**273 74**

Винт стяжки межсекционной, с пластиковой головкой Ø 15 мм, прямой шлиц

поставляется в цветах:

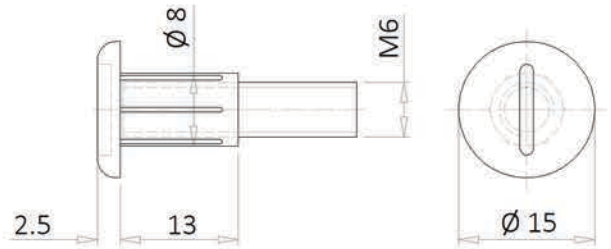

d	x l	Упаковка шт.	Вес упак. кг
M6	x 25	500	3,10
M6	x 27	500	3,30
M6	x 30	500	3,50
M6	x 36	500	4,00
M6	x 39	500	4,10
M6	x 48	500	4,60

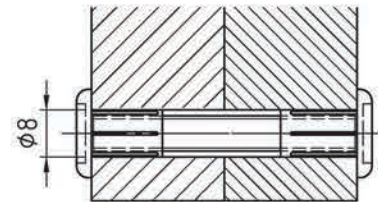

**273 71**

Гайка пластиковая стяжки межсекционной М6 х 13, плоская головка Ø 15 мм, прямой шлиц

поставляется в цветах:



d	x l	Упаковка шт.	Вес упак. кг
M6	x 13	1 000	0,82

**273 70**

Гайка пластиковая стяжки межсекционной М6 х 13, полукруглой головка Ø 15 мм, без шлица

поставляется в цветах:

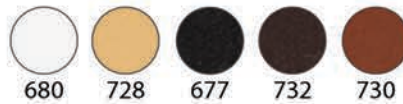

d	x l	Упаковка шт.	Вес упак. кг
M6	x 13	1 000	0,82