

563 A0

Гайка Эриксона М6 (тело Ø 9 мм) с плоской головкой Ø 15 мм, внутренний шестигранник S 5



поставляется в покрытиях:

- бронза (коричневый)
- никелированный
- без покрытия
- латунированный
- оксидированный (черный)
- цинк черный
- цинк желтый
- цинк белый

k	2
ds	9
dk	15

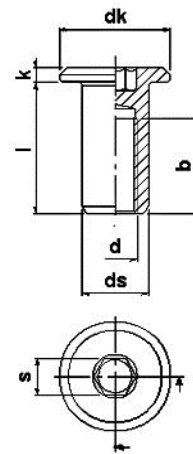

Ø	x l	b	Упаковка, шт.	Вес упак., кг	Штук на паллете
M6	x 10	6,0	3 000	16,50	168 000
M6	x 12	7,0	2 000	12,00	112 000
M6	x 15	10,0	2 000	13,50	112 000
M6	x 18	13,0	1 500	11,20	84 000



563 C3

Гайка Эриксона М5/М6 (тело Ø 9 мм) с плоской головкой Ø 15 мм, внутренний шестигранник S 4



поставляется в покрытиях:

- бронза (коричневый)
- никелированный
- без покрытия
- латунированный
- оксидированный (черный)
- цинк черный
- цинк желтый
- цинк белый

k	2
ds	9
dk	15

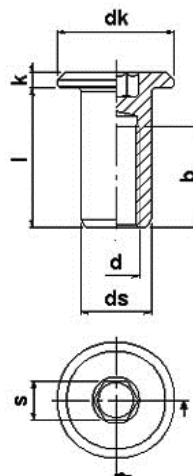

Ø	x l	b	Упаковка, шт.	Вес упак., кг	Штук на паллете
M5	x 9	6,0	3 000	16,50	168 000
M6	x 10	6,0	3 000	16,80	168 000
M6	x 12	7,0	2 000	12,00	112 000
M6	x 15	10,0	2 000	13,50	112 000
M6	x 18	13,0	1 500	11,20	84 000



596 A5

Гайка Эриксона М6 (тело Ø 9 мм) с плоской головкой Ø 18 мм, внутренний шестигранник S 5



поставляется в покрытиях:

- бронза (коричневый)
- никелированный
- без покрытия
- латунированный
- оксидированный (черный)
- цинк желтый
- цинк белый

k	2
ds	9
dk	18

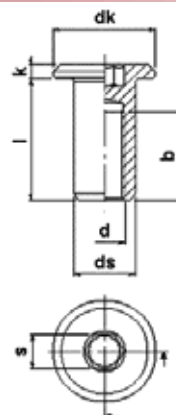

Ø	b	x l	Упаковка, шт.	Вес упак., кг	Штук на паллете
M6	8	x 31	1 500	11,00	84 000

596 C3

Гайка Эриксона М6 (тело Ø 9 мм) с плоской головкой Ø 19,5 мм, внутренний шестигранник S 4



поставляется в покрытиях:

- бронза (коричневый)
- никелированный
- без покрытия
- латунированный
- оксидированный (черный)
- цинк желтый
- цинк белый

k	2
ds	9
dk	19,5

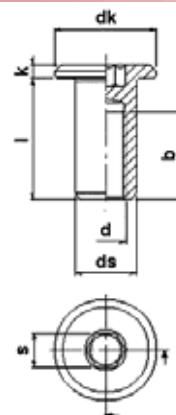

Ø	b	x l	Упаковка, шт.	Вес упак., кг	Штук на паллете
M6	11	x 16	1 500	13,90	84 000

596 A0

Гайка Эриксона М6 (тело \varnothing 9 мм) с плоской головкой \varnothing 19,5 мм, внутренний шестигранник S 5поставляется в покрытиях:

- бронза (коричневый)
- никелированный
- без покрытия
- латунированный
- оксидированный (черный)
- цинк черный
- цинк желтый
- цинк белый

k	2,5
ds	9
dk	19,5

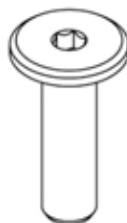
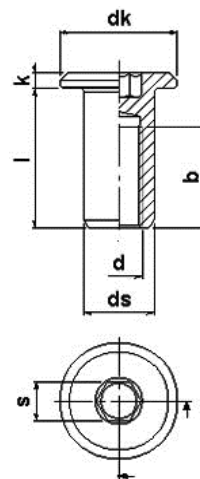

\varnothing	b	x l	Упаковка, шт.	Вес упак., кг	Штук на паллете
M6	11	x 16	1 500	13,60	84 000
M6	15	x 20	1 000	9,50	56 000
M6	20	x 32	1 000	15,70	50 000

608 A0

Гайка Эриксона М6 (тело \varnothing 8 мм) с плоской головкой \varnothing 15 мм, внутренний шестигранник S 4поставляется в покрытиях:

- бронза (коричневый)
- никелированный
- без покрытия
- латунированный
- оксидированный (черный)
- цинк желтый
- цинк белый

k	2
ds	8
dk	15

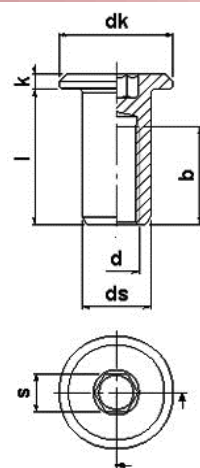

\varnothing	b	x l	Упаковка, шт.	Вес упак., кг	Штук на паллете
M6	8	x 12	2 000	9,80	112 000
M6	10	x 15	2 000	10,80	112 000

608 A5

Гайка Эриксона М6 (тело \varnothing 7,8 мм), сквозная, с плоской головкой \varnothing 12 мм, внутренний шестигранник S 4поставляется в покрытиях:

- бронза (коричневый)
- никелированный
- без покрытия
- латунированный
- оксидированный (черный)
- цинк желтый
- цинк белый

k	2
ds	7,8
dk	12

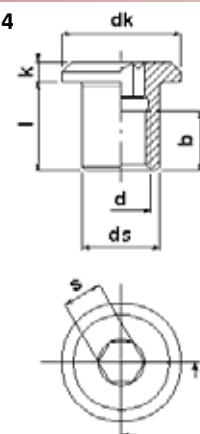

\varnothing	b	x l	Упаковка, шт.	Вес упак., кг	Штук на паллете
M6	6	x 9	2 000	13,10	112 000

608 D2

Гайка Эриксона М6 (тело \varnothing 8 мм) с плоской головкой \varnothing 15 мм, внутренний шестигранник S 5поставляется в покрытиях:

- бронза (коричневый)
- никелированный
- без покрытия
- латунированный
- оксидированный (черный)
- цинк желтый
- цинк белый

k	2
ds	8
dk	15

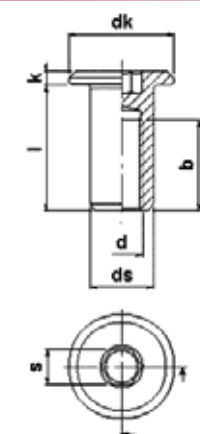

\varnothing	b	x l	Упаковка, шт.	Вес упак., кг	Штук на паллете
M6	7	x 12	2 000	9,50	112 000

659 A0

Гайка Эриксона М6 (тело \varnothing 8 мм) с плоской головкой \varnothing 12 мм, внутренний шестигранник S 4поставляется в покрытиях:

- цинк белый

k	2
ds	8
dk	19,5

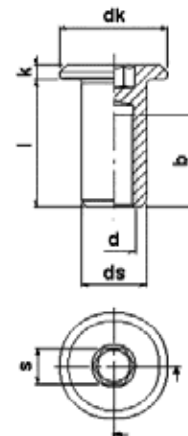

\varnothing	b	x l	Упаковка, шт.	Вес упак., кг	Штук на паллете
M6	11,0	x 16	1 500	11,80	84 000

593 A0

Гайка Эриксона М8 (тело \varnothing 10 мм) с плоской головкой \varnothing 17 мм, внутренний шестигранник S 5поставляется в покрытиях:

- бронза (коричневый)
- никелированный
- без покрытия
- латунированный
- оксидированный (черный)
- цинк черный
- цинк желтый
- цинк белый

k	2
ds	10
dk	17

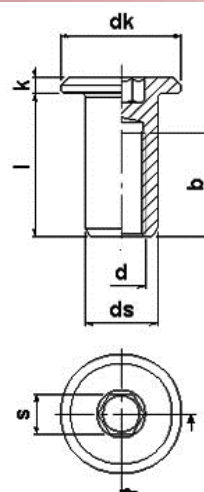

\varnothing	x l	b	Упаковка, шт.	Вес упак., кг	Штук на паллете
M8	x 11,5	7,0	2 000	14,40	112 000

594 A0

Гайка Эриксона М8 (тело \varnothing 10 мм) с плоской головкой \varnothing 19 мм, внутренний шестигранник S 5поставляется в покрытиях:

- бронза (коричневый)
- никелированный
- без покрытия
- латунированный
- оксидированный (черный)
- цинк желтый
- цинк белый

k	2,5
ds	10
dk	19

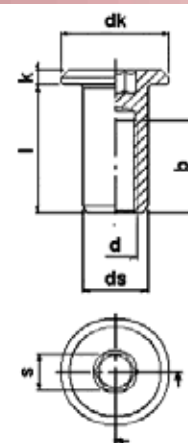

\varnothing	x l	b	Упаковка, шт.	Вес упак., кг	Штук на паллете
M8	x 16	11,0	1 000	9,20	56 000

594 A5

Гайка Эриксона М8 (тело \varnothing 10 мм) с плоской головкой \varnothing 18 мм, внутренний шестигранник S 5поставляется в покрытиях:

- бронза (коричневый)
- никелированный
- без покрытия
- латунированный
- оксидированный (черный)
- цинк желтый
- цинк белый

k	2
ds	10
dk	18

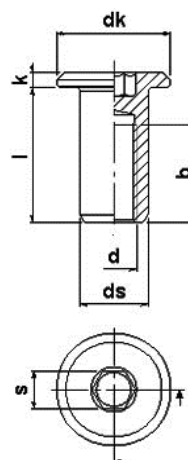

\varnothing	b	x l	Упаковка, шт.	Вес упак., кг	Штук на паллете
M8	x 9	13,5	1 500	12,00	84 000

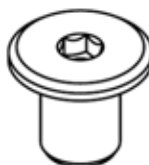

669 A0

Гайка Эриксона M8 (Ø 12 мм), сквозная, с плоской головкой Ø 20 мм, внутренний шестигранник S 6



поставляется в покрытиях:

- цинк белый

k	2,5
ds	12
dk	20

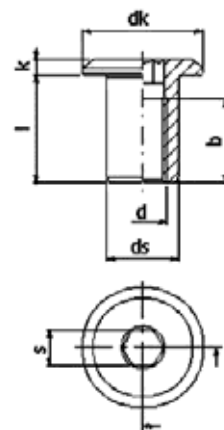

Ø	b	x l	Упаковка, шт.	Вес упак., кг	Штук на паллете
M8	14,0	x 18	1 000	15,20	50 000

602 A6

Гайка Эриксона M10 (тело Ø 13 мм) с плоской головкой Ø 22,5 мм, внутренний шестигранник S 6



поставляется в покрытиях:

- бронза (коричневый)
- никелированный
- без покрытия
- латунированный
- оксидированный (черный)
- цинк черный
- цинк желтый
- цинк белый

k	2,5
ds	12
dk	20

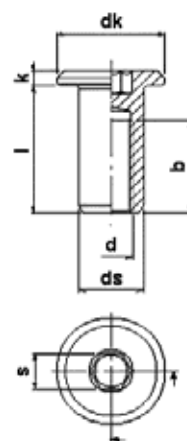

Ø	b	x l	Упаковка, шт.	Вес упак., кг	Штук на паллете
M10	12	x 18	800	11,60	44 800

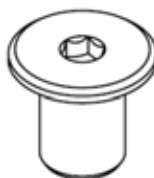

564 A0

Гайка Эриксона M6 (тело Ø 9 мм) с полукруглой головкой Ø 15 мм, внутренний шестигранник S 5



поставляется в покрытиях:

- бронза (коричневый)
- никелированный
- без покрытия
- латунированный
- оксидированный (черный)
- цинк черный
- цинк желтый
- цинк белый

k	2,5
ds	9
dk	15

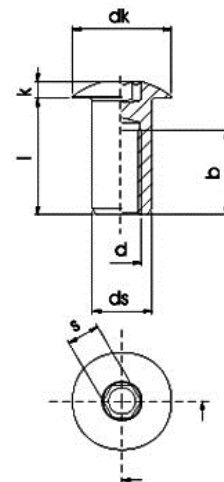

Ø	x l	b	Упаковка, шт.	Вес упак., кг	Штук на паллете
M6	x 10	5,0	2 500	14,00	140 000
M6	x 12	7,0	2 000	12,50	112 000
M6	x 15	10,0	2 000	14,20	112 000
M6	x 18	13,0	1 500	11,40	84 000

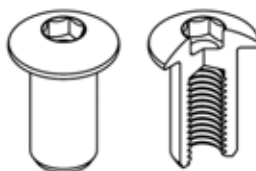

564 C3

Гайка Эриксона M6 (тело Ø 9 мм) с полукруглой головкой Ø 15 мм, внутренний шестигранник S 4



поставляется в покрытиях:

- бронза (коричневый)
- никелированный
- без покрытия
- латунированный
- оксидированный (черный)
- цинк черный
- цинк желтый
- цинк белый

k	2,5
ds	9
dk	15

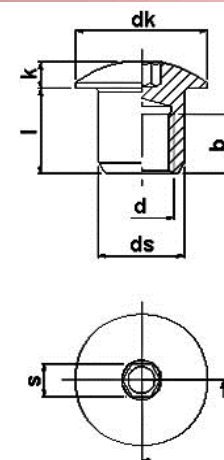

Ø	x l	b	Упаковка, шт.	Вес упак., кг	Штук на паллете
M6	x 12	7,0	2 000	13,00	112 000
M6	x 15	10,0	1 500	11,20	84 000
M6	x 18	13,0	1 500	12,30	84 000

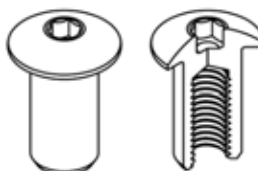

597 A0

Гайка Эриксона М6 (тело \varnothing 9 мм) с полукруглой головкой \varnothing 20 мм, внутренний шестиграннык S 5поставляется в покрытиях:

- бронза (коричневый)
- никелированный
- без покрытия
- латунированный
- оксидированный (черный)
- цинк черный
- цинк желтый
- цинк белый

k	3
ds	9
dk	20

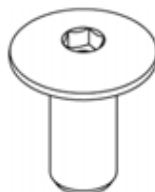
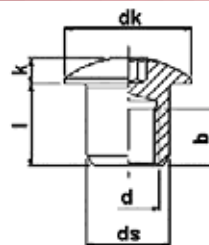

\varnothing	b	x l	Упаковка, шт.	Вес упак., кг	Штук на паллете
M6	12	x 16	1 500	14,90	84 000
M6	15	x 20	1 500	15,70	84 000

628 A0

Гайка Эриксона М6 (тело \varnothing 8 мм) с полукруглой головкой \varnothing 15 мм, внутренний шестиграннык S 4поставляется в покрытиях:

- бронза (коричневый)
- никелированный
- без покрытия
- латунированный
- оксидированный (черный)
- цинк черный
- цинк желтый
- цинк белый

k	3
ds	8
dk	15

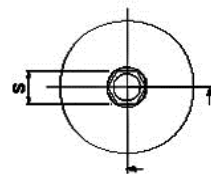
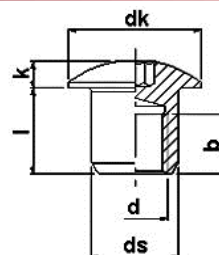

\varnothing	b	x l	Упаковка, шт.	Вес упак., кг	Штук на паллете
M6	10,5	x 12	2 000	10,50	112 000

629 A0

Гайка Эриксона М6 (тело \varnothing 8 мм) с полукруглой головкой \varnothing 13 мм, внутренний шестиграннык S 5поставляется в покрытиях:

- бронза (коричневый)
- никелированный
- без покрытия
- латунированный
- оксидированный (черный)
- цинк желтый
- цинк белый

k	3
ds	8
dk	13

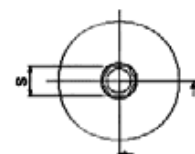
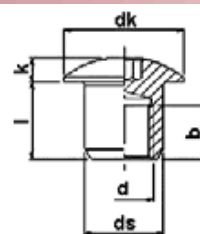

\varnothing	b	x l	Упаковка, шт.	Вес упак., кг	Штук на паллете
M6	6,0	x 10	3 000	12,00	168 000

637 A0

Гайка Эриксона М6 (тело \varnothing 8 мм) с полукруглой головкой \varnothing 15 мм, внутренний шестиграннык S 5поставляется в покрытиях:

- бронза (коричневый)
- никелированный
- без покрытия
- латунированный
- оксидированный (черный)
- цинк желтый
- цинк белый

k	3
ds	8
dk	15

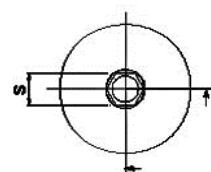
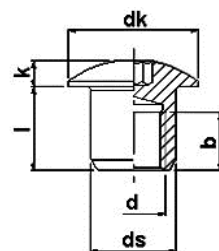

\varnothing	b	x l	Упаковка, шт.	Вес упак., кг	Штук на паллете
M6	7,0	x 12	2 500	13,70	140 000
M6	11,0	x 15	2 000	11,60	112 000
M6	16,5	x 20	1 500	15,70	84 000

595 A0

Гайка Эриксона M8 (тело \varnothing 10 мм) с полукруглой головкой \varnothing 20 мм, внутренний шестигранник S 5поставляется в покрытиях:

- бронза (коричневый)
- никелированный
- без покрытия
- латунированный
- оксидированный (черный)
- цинк черный
- цинк желтый
- цинк белый

k	3
ds	10
dk	20

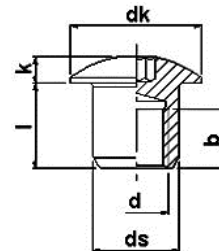

\varnothing	b	x l	Упаковка, шт.	Вес упак., кг	Штук на паллете
M8	x 9,5	14,0	1 000	10,00	56 000
M8	x 11	16,0	1 000	10,20	56 000
M8	x 15	20,0	1 000	11,00	56 000

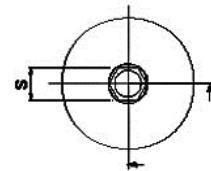
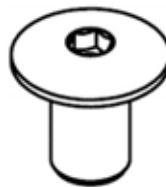

595 D1

Гайка Эриксона M8 (тело \varnothing 10 мм) с полукруглой головкой \varnothing 20 мм, внутренний шестигранник S 6поставляется в покрытиях:

- бронза (коричневый)
- никелированный
- без покрытия
- латунированный
- оксидированный (черный)
- цинк желтый
- цинк белый

k	3
ds	10
dk	20

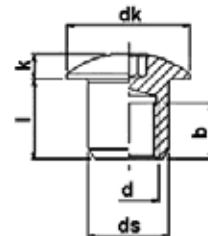

\varnothing	b	x l	Упаковка, шт.	Вес упак., кг	Штук на паллете
M8	x 12	20,0	1 000	11,30	56 000

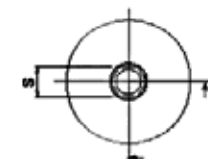

602 A0

Гайка Эриксона M10 (тело \varnothing 13 мм) с полукруглой головкой \varnothing 20 мм, внутренний шестигранник S 5поставляется в покрытиях:

- бронза (коричневый)
- никелированный
- без покрытия
- латунированный
- оксидированный (черный)
- цинк черный
- цинк желтый
- цинк белый

k	4
ds	13
dk	20

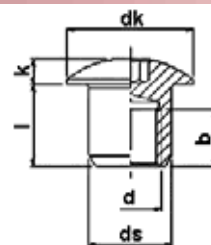

\varnothing	b	x l	Упаковка, шт.	Вес упак., кг	Штук на паллете
M10	9	x 13	1 500	18,80	75 000

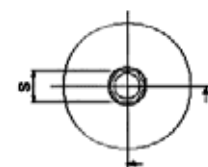

603 H9

Гайка Эриксона M5 (тело \varnothing 6,5 мм) с полукруглой головкой \varnothing 12 мм, внутренний шестигранник S 4поставляется в покрытиях:

- бронза (коричневый)
- никелированный
- без покрытия
- латунированный
- оксидированный (черный)
- цинк желтый
- цинк белый

k	2
ds	6,5
dk	12

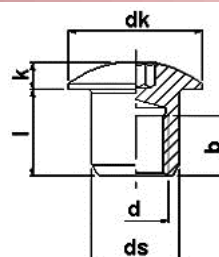
**материал - латунь**

\varnothing	b	x l	Упаковка, шт.	Вес упак., кг	Штук на паллете
M5	9	x 13	5 000	17,00	250 000

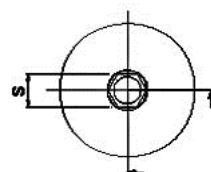

606 A0

Гайка Эриксона М6 (тело \varnothing 8 мм) с плоской головкой \varnothing 15 мм, прямой шлиц SLOTпоставляется в покрытиях:

- бронза (коричневый)
- никелированный
- без покрытия
- латунированный
- оксидированный (черный)
- цинк желтый
- цинк белый

k	3,5
ds	8
dk	15

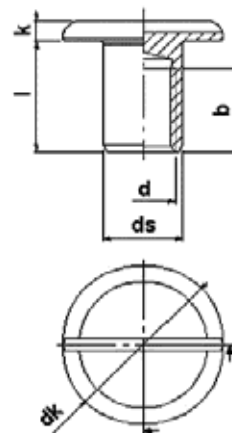

\varnothing	b	x l	Упаковка, шт.	Вес упак., кг	Штук на паллете
M6	8	x 12	2 000	13,80	112 000

609 A0

Гайка Эриксона М8 (тело \varnothing 10 мм) с плоской головкой \varnothing 15 мм, прямой шлиц SLOTпоставляется в покрытиях:

- бронза (коричневый)
- никелированный
- без покрытия
- латунированный
- оксидированный (черный)
- цинк желтый
- цинк белый

k	2,5
ds	10
dk	15

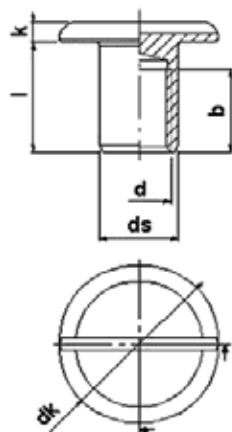

\varnothing	b	x l	Упаковка, шт.	Вес упак., кг	Штук на паллете
M8	10	x 13,5	2 000	13,10	112 000

614 A0

Гайка Эриксона М8 (тело \varnothing 10 мм) с плоской головкой \varnothing 20 мм, прямой шлиц SLOTпоставляется в покрытиях:

- бронза (коричневый)
- никелированный
- без покрытия
- латунированный
- оксидированный (черный)
- цинк желтый
- цинк белый

k	2,5
ds	10
dk	20

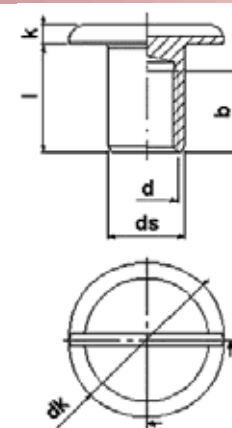

\varnothing	b	x l	Упаковка, шт.	Вес упак., кг	Штук на паллете
M8	10,5	x 14	1 000	9,80	56 000

974 A0

Гайка Эриксона М6 (тело \varnothing 8 мм) с полукруглой головкой \varnothing 14,5 мм, прямой шлиц SLOTпоставляется в покрытиях:

- бронза (коричневый)
- никелированный
- без покрытия
- латунированный
- оксидированный (черный)
- цинк желтый
- цинк белый

k	3,5
ds	8
dk	14,5

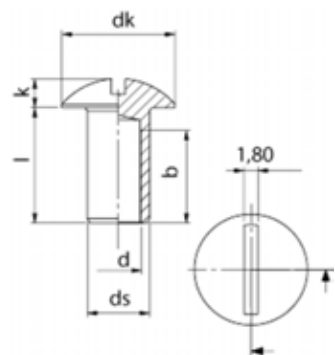

\varnothing	b	x l	Упаковка, шт.	Вес упак., кг	Штук на паллете
M6	9,0	x 12	2 000	15,10	112 000
M6	12,0	x 15	2 000	11,20	112 000

615 A0

Гайка Эриксона M8 (тело \varnothing 10 мм) с полукруглой головкой \varnothing 20 мм, прямой шлиц SLOTпоставляется в покрытиях:

- бронза (коричневый)
- никелированный
- без покрытия
- латунированный
- оксидированный (черный)
- цинк желтый
- цинк белый

k	3
ds	20
dk	10,5

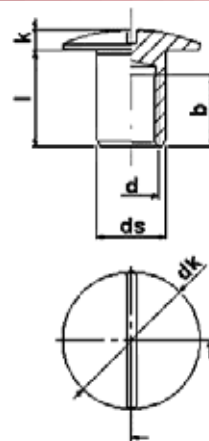

\varnothing	b	x l	Упаковка, шт.	Вес упак., кг	Штук на паллете
M8	10,5	x 14	1 000	9,20	56 000

635 A0

Гайка Эриксона M6 (тело \varnothing 8 мм) с потайной головкой \varnothing 10,5 мм, крестообразный шлиц PZD 3поставляется в покрытиях:

- бронза (коричневый)
- никелированный
- без покрытия
- латунированный
- оксидированный (черный)
- цинк желтый
- цинк белый

ds	8
dk	10,5

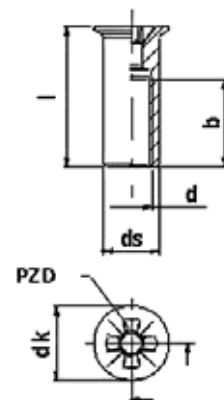

\varnothing	b	x l	Упаковка, шт.	Вес упак., кг	Штук на паллете
M6	9,0	x 15	2 000	8,00	112 000
M6	12,5	x 20	2 000	8,80	112 000

635 C3

Гайка Эриксона M6 (тело \varnothing 8 мм) с потайной головкой \varnothing 10,5 мм, внутренний шестигранник S 4поставляется в покрытиях:

- без покрытия
- цинк белый

ds	8
dk	10,5

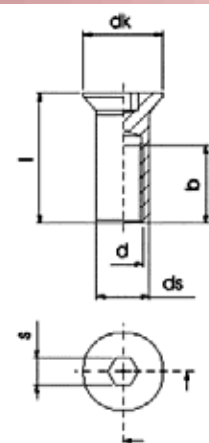

\varnothing	b	x l	Упаковка, шт.	Вес упак., кг	Штук на паллете
M6	7,5	x 15	3 000	10,30	168 000

571 A0

Гайка Эриксона M6 (тело \varnothing 8 мм) с потайной головкой \varnothing 12 мм, внутренний шестигранник S 4поставляется в покрытиях:

- бронза (коричневый)
- никелированный
- без покрытия
- латунированный
- оксидированный (черный)
- цинк белый

ds	8
dk	12

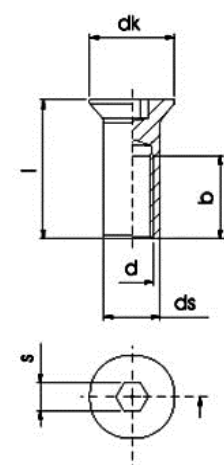

\varnothing	x l	b	Упаковка, шт.	Вес упак., кг	Штук на паллете
M6	x 20	12,0	2 000	10,30	112 000



592 A0

Гайка Эриксона М6 (тело \varnothing 10 мм) с накаткой, плоская головка \varnothing 15 ммпоставляется в покрытиях:

- бронза (коричневый)
- никелированный
- без покрытия
- латунированный
- оксидированный (черный)
- цинк желтый
- цинк белый

поставляется так же
с мелкой резьбой

k	2,5
ds	10
dk	15

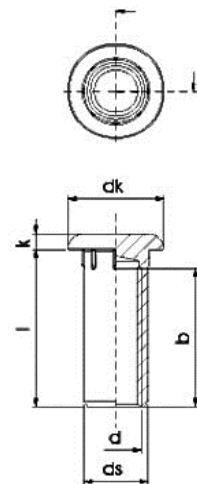

\varnothing	x l	b	Упаковка, шт.	Вес упак., кг	Штук на паллете
M6	x 25	22,0	1 000	9,50	56 000
M6	x 16,5	10,0	1 500	11,50	84 000

639 A0

Гайка Эриксона М8 (тело \varnothing 10 мм) с плоской головкой \varnothing 15 мм, крестообразный шлиц PZD 3поставляется в покрытиях:

- цинк белый

k	4
ds	10
dk	15

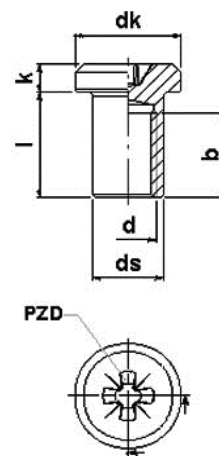

\varnothing	b	x l	Упаковка, шт.	Вес упак., кг	Штук на паллете
M8	12,0	x 15	1 500	13,50	84 000
M8	17,0	x 20	1 500	15,30	84 000

641 A0

Гайка Эриксона М6 (тело \varnothing 7,8 мм) с плоской головкой \varnothing 12 мм, крестообразный шлиц PZD 2поставляется в покрытиях:

- цинк белый

k	2
ds	7,8
dk	12

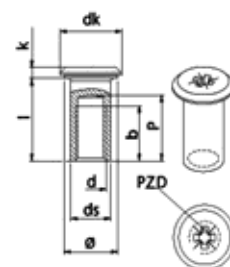

d	b	x l	Упаковка, шт.	Вес упак., кг	Штук на паллете
M6	10,0	x 15	2 000	9,00	112 000
M6	12,0	x 20	2 000	12,00	112 000

607 A0

Гайка Эриксона М4 с накаткой (тело 6 мм) с полукруглой головкой \varnothing 9 ммпоставляется в покрытиях:

- бронза (коричневый)
- никелированный
- без покрытия
- латунированный
- оксидированный (черный)
- цинк черный
- цинк желтый
- цинк белый

k	1,5
ds	6
dk	9

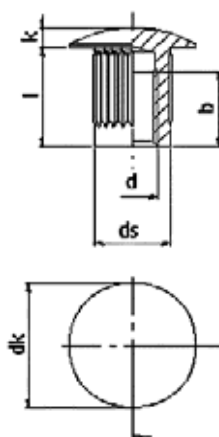

d	b	x l	Упаковка, шт.	Вес упак., кг	Штук на паллете
M4	6	x 8	8 000	13,70	448 000
M4	8	x 10	6 000	12,00	336 000

607 C5 04

Гайка Эриксона М4 с накаткой (тело \varnothing 6 мм) с полукруглой головкой \varnothing 10 ммпоставляется в покрытиях:

- никелированный
- без покрытия
- оксидированный (черный)
- цинк желтый
- цинк белый

k	1,5
ds	6
dk	10

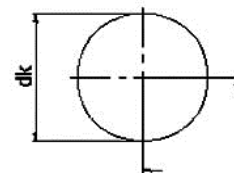
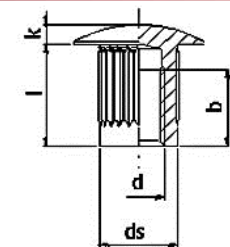

\varnothing	b	x l	Упаковка, шт.	Вес упак., кг	Штук на паллете
M4	6	x 8	6 000	11,40	336 000

607 C5 06

Гайка Эриксона М6 с накаткой (тело \varnothing 8 мм) с полукруглой головкой \varnothing 16 ммпоставляется в покрытиях:

- цинк белый

k	3
ds	8
dk	16

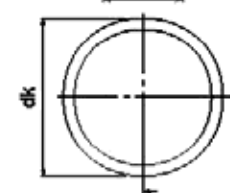
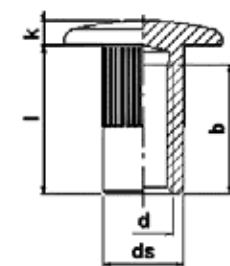

\varnothing	b	x l	Упаковка, шт.	Вес упак., кг	Штук на паллете
M6	13	x 15	1 000	6,40	129 000

673 A0

Гайка Эриксона М4 с накаткой (тело \varnothing 5,7 мм) с полукруглой головкой \varnothing 8 ммпоставляется в покрытиях:

- цинк белый
- без покрытия

k	1
ds	5,7
dk	8

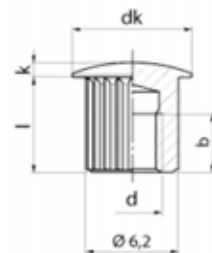
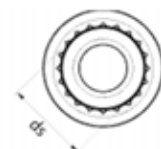

\varnothing	b	x l	Упаковка, шт.	Вес упак., кг	Штук на паллете
M4	4	x 6,5	10 000	12,00	560 000

674 A0

Гайка Эриксона М6 с накаткой (тело \varnothing 9,3 мм) с полукруглой головкой \varnothing 13 ммпоставляется в покрытиях:

- без покрытия
- оксидированный (черный)
- цинк желтый
- цинк белый

k	1,5
ds	9,3
dk	13

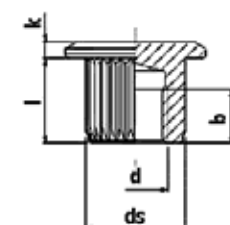
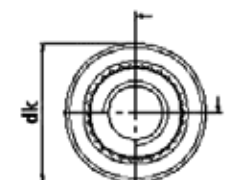

\varnothing	b	x l	Упаковка, шт.	Вес упак., кг	Штук на паллете
M6	5	x 8	2 500	9,50	140 000
M6	7	x 10	2 500	12,00	168 000